

## **Мульти сплит-системы кондиционирования воздуха серии FREE MATCH**

**РУКОВОДСТВО ПО ЭКСПЛУАТАЦИИ.  
ПАСПОРТ**

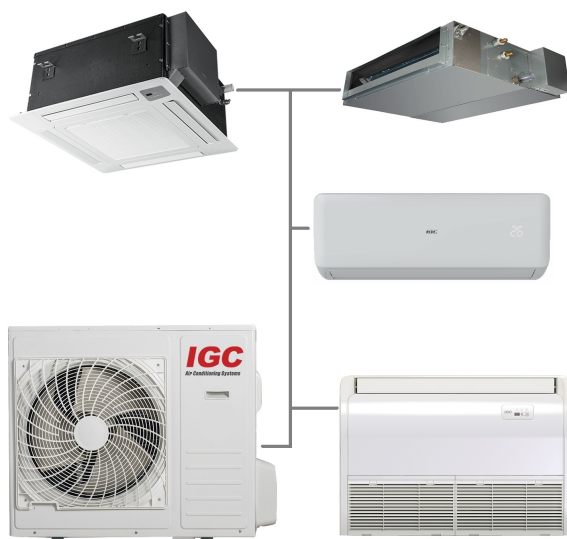

[www.igc-aircon.com](http://www.igc-aircon.com)

Благодарим вас за покупку нашего оборудования.  
Внимательно изучите данное руководство и храните его в доступном месте.

#igcaircon



Продукция сертифицирована

## **Содержание**

- 1 Требования безопасности
- 2 Назначение и описание
- 3 Линейка внутренних и наружных блоков
- 4 Технические характеристики наружных блоков
- 5 Комбинации подключения внутренних блоков
- 6 Внутренние блоки
- 7 Управление
- 8 Условия эксплуатации
- 9 Технические характеристики внутренних блоков

**Внимание !** При размещении фото кондиционера IGC в ваших социальных сетях с хештегом **#igcaircon** вы имеете возможность получить подарок от нашей компании. Присылайте ссылку публикации на почту **info@informteh.ru**

## 1 НАЗНАЧЕНИЕ, СОСТАВ И ПРИНЦИП РАБОТЫ

- Мульти сплит-системы кондиционирования воздуха с компрессором DC инверторного типа предназначены для создания комфортных микроклиматических условий в жилых, служебных, административных и других аналогичных помещениях.
- Мульти сплит-системы охлаждают, обогревают, осушают и вентилируют воздух в помещении методом рециркуляции одновременно в нескольких зонах обслуживания.
- В состав мульти сплит-системы входит один наружных блок и до пяти внутренних блоков различного типа: настенного, кассетного, напольно-потолочного и канального (см.рис.1).
- Наружный и внутренние блоки соединяются межблочными коммуникациями.
- Мульти сплит -система управляется с помощью ИК-пультов или пультов проводного типа.



Рис.1- Состав мульти сплит-системы IGC

- **Принцип работы** ( см. схему рис.2)

- **В режиме охлаждения** DC инверторный компрессор, установленный в наружном блоке, засасывает газообразный фреон из теплообменников внутренних блоков и нагнетает его в теплообменник наружного блока. В теплообменнике наружного блока газообразный фреон высокого давления конденсируется, отдавая тепло в окружающую среду при помощи вентилятора. Далее жидкий фреон высокого давления дросселируется, проходя через ЭРВ. При дросселировании давление жидкого фреона падает. Затем жидкий фреон низкого давления поступает в теплообменник внутреннего блока, где кипит, охлаждая воздух помещения при помощи вентилятора. Газообразный фреон засасывается компрессором. Цикл повторяется.

- **В режиме обогрева** 4-х ходовой клапан переключается и перенаправляет фреон, нагнетаемый компрессором, в теплообменники внутренних блоков. В теплообменниках внутренних блоков газообразный фреон конденсируется, отдает тепло окружающему воздуху при помощи вентилятора. Далее жидкий фреон дросселируется в ЭРВ, поступает в теплообменник наружного блока где испаряется. Газообразный фреон засасывается компрессором. Цикл повторяется.

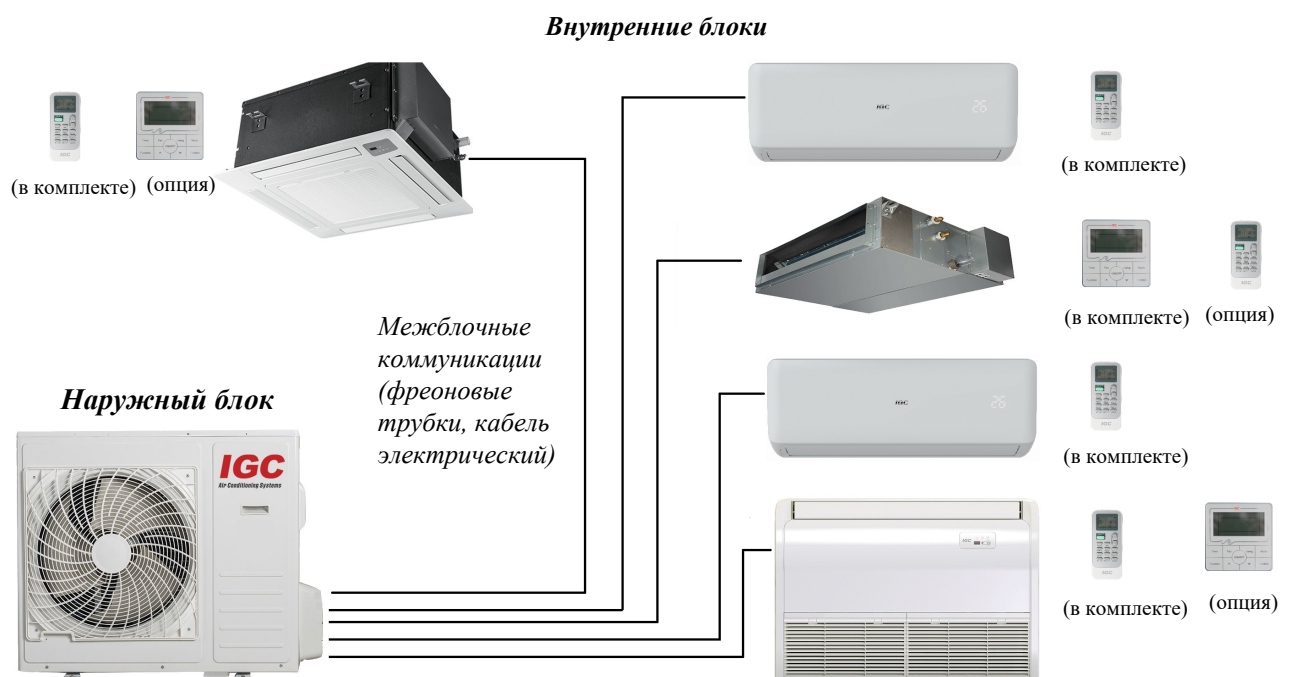

Рис.2- Фреоновая схема мульти плит-системы в режиме охлаждения

## 2 ТРЕБОВАНИЯ БЕЗОПАСНОСТИ

- **Предупредительные знаки по тексту**

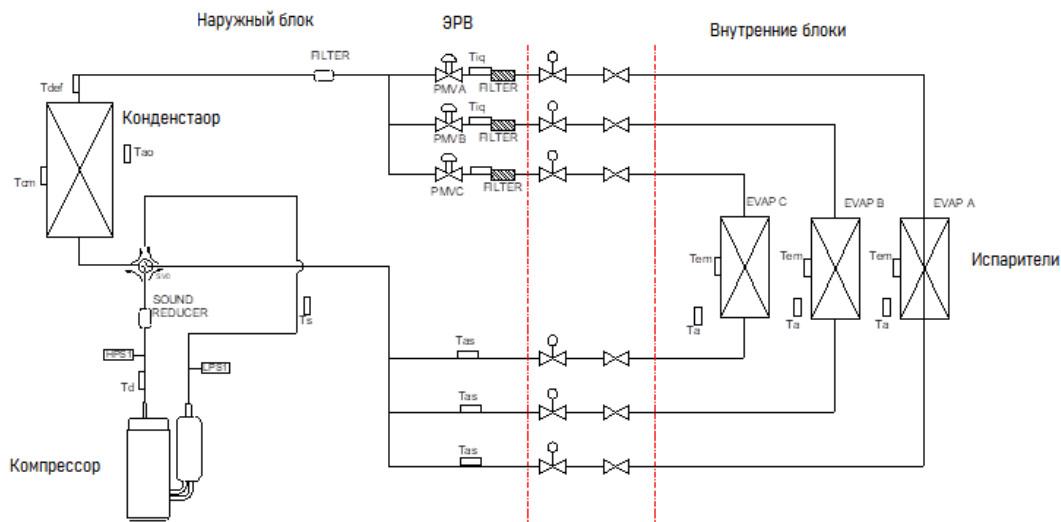

Надпись "ВНИМАНИЕ!" - обозначает требования, несоблюдение которых может привести к тяжёлой травме или серьёзному повреждению оборудования.



Надпись "ОСТОРОЖНО!" - обозначает требования, несоблюдение которых может привести к серьёзной травме или летальному исходу.

- **ВНИМАНИЕ!** Перед началом эксплуатации внимательно ознакомьтесь с настоящей инструкцией
- Для решения вопросов по эксплуатации обращайтесь к авторизованному дилеру.
- **ВНИМАНИЕ!** При использовании оборудования не по назначению (раздел1) или в случае внесения несанкционированных изменений в конструкцию кондиционера ПРОИЗВОДИТЕЛЬ не несет гарантийных обязательств.
- Монтаж, установку и пуско-наладку оборудования должны проводить аттестованные специалисты в соответствии с настоящей инструкцией и нормативной документацией.
- **ОСТОРОЖНО!** Кондиционер должен быть надежно заземлен во избежании поражения электрическим током или выхода оборудования из строя.
- Электрические подключения кондиционера проводить в соответствии с требованиями ПУЭ
- Кронштейны для установки должны выдерживать четырех кратный вес блоков и обеспечивать надежность при работе кондиционера
- Места размещения блоков должны соответствовать требованиям настоящей инструкции
- Кондиционер должен быть подключен к сети электропитания через автоматический выключатель соответствующего номинала.
- Кабели электропитания должны соответствовать техническим характеристикам настоящего руководства
- Сеть электропитания должна соответствовать требованиям технических характеристики оборудования.
- Блоки кондиционера должны быть установлены в местах доступных для удобного сервисного обслуживания
- Не устанавливайте кондиционер вблизи источников тепла
- Не устанавливайте кондиционер в местах с повышенной влажностью (ванные комнаты, зимние сады и т.п.)
- Не устанавливайте кондиционер в местах с повышенным содержанием в воздухе пыли, агрессивных химических веществ (солей, кислот, щелочей и т.п.).
- Не устанавливайте кондиционер в местах хранения легковоспламеняющихся веществ.
- На морских побережьях с повышенным содержанием в воздухе морской соли необходимо использовать оборудование специального исполнения.
- При обслуживании отключите кондиционер от сети электропитания.
- При работе кондиционера периодически проветривайте помещение.
- Не допускайте детей и людей с ограниченными психическими возможностями к эксплуатации кондиционера
- Не находитесь непосредственно под холодным воздушным потоком кондиционера, это может привести к простудным заболеваниям.





## 3 ЛИНЕЙКА НАРУЖНЫХ И ВНУТРЕННИХ БЛОККОВ

### 3.1 Линейка наружных блоков

Модель	RAM2-X14UNH	RAM2- X18UNH	RAM3-X21UNH	RAM3-X27UNH
Внешний вид				
Кол-во внутренних блоков	2	2	3	3

Модель	RAM4-X36UNH	RAM5-X42UNH
Внешний вид		
Кол-во внутренних блоков	4	5

### 3.2 Линейка внутренних блоков

Тип блока	Внешний вид
<p><b>Кассетные</b></p> <p>RCI-X09NH RCI-X12NH RCI-X18NH</p>	 <p>9K~18K Btu/h</p>
<p><b>Напольно-потолочные</b></p> <p>RAF-X09NH RAF-X12NH RAF-X18NH</p>	 <p>9K~18K Btu/h</p>
<p><b>Канальные</b></p> <p>RAD-X07NH RAD-X09NH RAD-X12NH RAD-X18NH</p>	 <p>7K~18K Btu/h</p>
<p><b>Настенные</b></p> <p>RAK-X07NH RAK-X09NH RAK-X12NH RAK-X18NH</p>	 <p>7K~18K Btu/h</p>

## 4 ТЕХНИЧЕСКИЕ ХАРАКТЕРИСТИКИ

### 4.1 Технические характеристики наружных блоков

Модель наружного блока		RAM2-X14UNH	RAM2-X18UNH	RAM3-X21UNH	RAM3-X27UNH	RAM4-X36UNH	RAM5-X42UNH
Производительность, кВт	Охлаждение	4,1 (1,8-4,51)	5,3 (2,0~5,83)	6,1(2,2~6,71)	7,9 (2,3~8,69)	10,5 (2,5~11,0)	12,0 (2,77~12,7)
	Обогрев	4,8 (2,05-5,28)	5,6 (2,21~6,16)	6,6 (2,39~7,26)	8,2 (2,45~9,02)	11,0 (2,67~11,2)	13,0 (2,96~12,8)
Потребляемая мощность, кВт	Охлаждение	1,24 (0,19~2,1)	1,75 (0,28~2,3)	1,92 (0,35~2,8)	2,46 (0,56~3,4)	3,6(0,68~4,93)	3,5 (0,8~4,2)
	Обогрев	1,15 (0,19~2,1)	1,54 (0,28~2,3)	1,78 (0,35~2,8)	2,27 (0,56~3,4)	3,4(0,53~3,95)	3,6 (0,73~3,8)
Энергоэффективность, кВт/кВт	Охлаждение	EER / Класс 3,31 / A	3,03 / A	3,18 / A	3,21 / A	2,92 / A	3,72 / A
	Обогрев	SEER / Класс 6,16 / A++	6,20 / A++	6,16 / A++	6,23 / A++	6,14 / A++	6,13 / A+
	Охлаждение	COP / Класс 4,17 / A+	3,64 / B	3,71 / A+	3,61 / B	3,24 / B	3,61 / A
	Обогрев	SCOP / Класс 4,14 / A+	4,14 / A+	4,09 / A+	4,04 / A+	4,19 / A+	4,26 / A+
Номинальный рабочий ток, А	Охлаждение	5,4	7,6	8,3	10,7	15,97	16,0
	Обогрев	5,0	6,7	7,8	9,8	15,08	16,5
Электропитание (Ф/В/Гц)		~220- 240/ 50					
Расход воздуха, м³/ч		2100	2100	2700	2700	4000	6400
Уровень звукового давления, дБ(А)		54	55	56	58	61	57
Диапазон рабочих температур наружного воздуха, °С	Охлаждение	-10 ~ +52					
	Обогрев	-15 ~ +24					
* Заводская заправка хладагента R410a , г		1300	1350	1500	1400	3100	3400
Дополнительная заправка хладагента, г/м		22	22	22	22	22	22
Максимальная суммарная длина фреоновпровода, м		40	40	60	60	80	80
Максимальная длина между наружным и внутренним блоками, м		25	25	30	30	35	35
Максимальный перепад высот между наружным и внутренним блоками, м		15	15	15	15	15	15
Максимальный перепад высот между внутренними блоками, м		10	10	10	10	10	10
Диаметр жидкостной трубы, мм (дюймы)		6,35 (1/4) × 2	6,35 (1/4) × 2	6,35 (1/4) × 3	6,35 (1/4) × 3	6,35 (1/4) × 4	6,35 (1/4) × 5
Диаметр газовой трубы, мм (дюймы)		9,52 (3/8) × 2	9,52 (3/8) × 2	9,52 (3/8) × 3	9,52 (3/8) × 3	9,52 (3/8) × 4	9,52 (3/8) × 5
Размеры (В х Ш х Г), мм	Без упаковки	545×800×315	545×800×315	655×822×302	655×822×302	808×985×395	1366×940×368
	В упаковке	620×920×400	620×920×400	725×945×430	725×945×430	895×1105×495	1500×1080×460
Вес, кг	Без упаковки	34	36	44	46	76,5	97
	В упаковке	37	39	47	49	81,5	110
Максимальное количество подключаемых внутренних блоков		2	2	3	3	4	5

Данные в таблице получены в соответствии с ISO5151-2017 при следующих условиях:

- режим охлаждения при температуре (внутри) 27 C(DB)/19 C(WB), снаружи 35 C (DB)/24 C(WB)
- режим обогрева при температуре (внутри) 20 C/15 C(WB), снаружи 7 C(DB)/24 C (WB)

\* Количество фреона в наружном блоке заправлено в расчете до 7.5 м длины трассы на один порт подключения



## 4.2 Технические характеристики внутренних блоков

### • НАСТЕННЫЕ БЛОКИ



Модель внутреннего блока		RAK-X07NH	RAK-X09NH	RAK-X12NH	RAK-X18NH
Производительность, кВт	Охлаждение	2,05	2,55	3,60	5,20
	Обогрев	2,15	2,65	3,70	5,0
Потребляемая мощность, кВт		0,04	0,04	0,04	0,063
Электропитание		1 фаза, 230 В, 50 Гц			
Расход воздуха, м³/ч		570	570	570	1000
Уровень звукового давления, дБ(А)		33/29/27/24	33/29/27/24	33/29/27/24	38/35/32/29
Диаметр жидкостной трубы, мм (дюймы)		6,35 (1/4)	6,35 (1/4)	6,35 (1/4)	6,35 (1/4)
Диаметр газовой трубы, мм (дюймы)		9,52 (3/8)	9,52 (3/8)	9,52 (3/8)	12,7 (1/2)
Диаметр дренажной трубы, мм		16,5	16,5	16,5	16,5
Размеры (В x Ш x Г), мм	Без упаковки	300×800×198	300×800×198	300×800×198	315×970×235
	В упаковке	355×835×255	355×835×255	355×835×255	370×1010×290
Вес, кг	Без упаковки	10	10	10	13
	В упаковке	11,5	11,5	11,5	16

### • КАССЕТНЫЕ БЛОКИ



Модель внутреннего блока		RCI-X09NH	RCI-X12NH	RCI-X18NH
Производительность, кВт	Охлаждение	2,8	3,6	5,0
	Обогрев	3,0	3,9	5,6
Потребляемая мощность, кВт		0,07	0,07	0,07
Электропитание		1 фаза, 230 В, 50 Гц		
Расход воздуха (макс./средний/мин.), м³/ч		700/600/530	700/600/530	700/600/530
Уровень звукового давления, дБ(А)		45/41/35	41/38/32	41/38/32
Диаметр жидкостной трубы, мм (дюймы)		6,35 (1/4)	6,35 (1/4)	6,35 (1/4)
Диаметр газовой трубы, мм (дюймы)		12,7 (1/2)	12,7 (1/2)	12,7 (1/2)
Диаметр дренажной трубы, мм		20	20	20
Размеры (В x Ш x Г), мм	Без упаковки	260×570×570	260×570×570	260×570×570
	В упаковке	290×650×650	290×650×650	290×650×650
Вес, кг	Без упаковки	18	18	18
	В упаковке	21	21	21
Декоративная панель		ICX-12-18P	ICX-12-18P	ICX-12-18P
Размеры (В x Ш x Г), мм	Без упаковки	55×650×650	55×650×650	55×650×650
	В упаковке	80×710×710	80×710×710	80×710×710
Вес, кг	Без упаковки	3	3	3
	В упаковке	5	5	5



• КАНАЛЬНЫЕ БЛОКИ

Модель внутреннего блока		RAD-X07NH	RAD-X09NH	RAD-X12NH	RAD-X18NH
Производительность, кВт	Охлаждение	2,2	2,6	3,6	5,1
	Обогрев	2,5	2,9	4,0	5,8
Потребляемая мощность, кВт		0,045	0,045	0,075	0,137
Электропитание		1 фаза, 230 В, 50 Гц			
Расход воздуха (макс./средний/мин.), м³/ч		420/336/294	420/336/294	580/464/406	860/688/602
Статическое давление вентилятора, Па		от 10 до 30 Па			
Уровень звукового давления, дБ(А)		30/26/23	30/26/23	32/28/25	38/35/32
Диаметр жидкостной трубы, мм (дюймы)		6,35 (1/4)	6,35 (1/4)	6,35 (1/4)	6,35 (1/4)
Диаметр газовой трубы, мм (дюймы)		9,52 (3/8)	9,52 (3/8)	12,7 (1/2)	12,7 (1/2)
Диаметр дренажной трубы, мм		16,5	16,5	16,5	16,5
Размеры (В x Ш x Г), мм	Без упаковки	185×840×460	185×840×460	185×840×460	185×1160×460
	В упаковке	250×1030×545	250×1030×545	250×1030×545	250×1350×545
Вес, кг	Без упаковки	16,5	16,5	17,5	21
	В упаковке	20	20	21	26



• НАПОЛЬНО-ПОТОЛОЧНЫЕ БЛОКИ

Модель внутреннего блока		RAF-X09NH	RAF-X12NH	RAF-X18NH
Производительность, кВт	Охлаждение	2,8	3,6	5,3
	Обогрев	3,0	3,9	5,8
Потребляемая мощность, кВт		0,08	0,08	0,08
Электропитание		1 фаза, 230 В, 50 Гц		
Расход воздуха (макс./средний/мин.), м³/ч		620/504/441	620/504/441	850/680/595
Уровень звукового давления, дБ(А)		39/36/30	39/36/30	43/40/34
Диаметр жидкостной трубы, мм (дюймы)		6,35 (1/4)	6,35 (1/4)	6,35 (1/4)
Диаметр газовой трубы, мм (дюймы)		12,7 (1/2)	12,7 (1/2)	12,7 (1/2)
Диаметр дренажной трубы, мм		20	20	20
Размеры (В x Ш x Г), мм	Без упаковки	205×929×660	205×929×660	205×929×660
	В упаковке	290×1010×720	290×1010×720	290×1010×720
Вес, кг	Без упаковки	24	24	25
	В упаковке	27	27	28

## 5 КОМБИНАЦИИ ВНУТРЕННИХ БЛОКОВ ПРИ ПОДКЛЮЧЕНИИ

- При подборе оборудования следует учитывать, что если суммарная номинальная мощность внутренних блоков превышает номинальную мощность наружного блока, то при одновременном включении всех внутренних блоков работу, мощность каждого внутреннего блока будет ниже его номинального значения.

Модель	Рекомендуемые комбинации		
	Один блок	Два блока	
RAM2-X14UNH	7	7+7	9+12
	9	7+9	—
	12	9+9	—
	18	7+12	—

Модель	Рекомендуемые комбинации		
	Один блок	Два блока	
RAM2-X18UNH	7	7+7	9+12
	9	7+9	12+12
	12	7+12	—
	18	9+9	—

Модель	Рекомендуемые комбинации				
	Один блок	Два блока		Три блока	
RAM3-X21UNH	7	7+7	9+12	7+7+7	9+9+12
	9	7+9	9+18	7+7+9	—
	12	7+12	12+12	7+7+12	—
	18	7+18	—	7+9+9	—
	—	9+9	—	9+9+9	—

Модель	Рекомендуемые комбинации				
	Один блок	Два блока		Три блока	
RAM3-X27UNH	7	7+7	9+12	7+7+7	7+9+12
	9	7+9	9+18	7+7+9	7+12+12
	12	7+12	9+24	7+7+12	9+9+9
	18	7+18	12+12	7+7+18	9+9+12
	—	9+9	12+18	7+9+9	9+12+12

Модель	Рекомендуемые комбинации								
	Один	Два блока		Три блока			Четыре блока		
RAM3- X36UNH	7	7+12	18+18	7+7+7	7+12+12	9+12+12	7+7+7+7	7+7+12+12	7+12+12+12
	9	7+18	—	7+7+9	7+12+18	9+12+18	7+7+7+9	7+7+12+18	7+12+12+18
	12	9+9	—	7+7+12	7+12+24	9+12+24	7+7+7+12	7+7+18+18	9+9+9+9
	18	9+12	—	7+7+18	7+18+18	9+18+18	7+7+7+18	7+9+9+9	9+9+9+12
	24	9+18	—	7+7+24	9+9+9	12+12+12	7+7+7+24	7+9+9+12	9+9+9+18
	—	12+12	—	7+9+9	9+9+12	12+12+18	7+7+9+9	7+9+9+18	9+9+12+12
	—	12+18	—	7+9+12	9+9+18	12+12+24	7+7+9+12	7+9+9+24	9+9+12+18
	—	12+24	—	7+9+18	9+9+24	12+18+18	7+7+9+18	7+9+12+12	9+12+12+12
	—	—	—	7+9+24	—	—	7+7+9+24	7+9+12+18	9+12+12+18
	—	—	—	—	—	—	—	7+9+18+18	12+12+12+12

Модель	Рекомендуемые комбинации					
	Один блок	Два блока		Три блока		
RAM3-X42UNH	7	7+12	18+18	7+7+7	7+12+12	9+12+12
	9	7+18	—	7+7+9	7+12+18	9+12+18
	12	9+9	—	7+7+12	7+12+24	9+12+24
	18	9+12	—	7+7+18	7+18+18	9+18+18
	24	9+18	—	7+7+24	9+9+9	12+12+12
	—	12+12	—	7+9+9	9+9+12	12+12+18
	—	12+18	—	7+9+12	9+9+18	12+12+24
	—	12+24	—	7+9+18	9+9+24	12+18+18
	—	—	—	7+9+24	—	—
	—	—	—	—	—	—

Модель	Рекомендуемые комбинации							
	Четыре блока				Пять блоков			
RAM3-X42UNH	7+7+7+7	7+7+12+12	7+12+12+12	7+7+7+7+7	7+7+7+12+18	7+7+12+12+12	7+12+12+12+12	
	7+7+7+9	7+7+12+18	7+12+12+18	7+7+7+7+9	7+7+7+12+24	7+7+12+12+18	9+9+9+9+9	
	7+7+7+12	7+7+18+18	9+9+9+9	7+7+7+7+12	7+7+7+18+18	7+9+9+9+9	9+9+9+9+12	
	7+7+7+18	7+9+9+9	9+9+9+12	7+7+7+7+18	7+7+9+9+9	7+9+9+9+12	9+9+9+9+18	
	7+7+7+24	7+9+9+12	9+9+9+18	7+7+7+7+24	7+7+9+9+12	7+9+9+9+18	9+9+9+12+12	
	7+7+9+9	7+9+9+18	9+9+12+12	7+7+7+9+9	7+7+9+9+18	7+9+9+9+24	9+9+9+12+18	
	7+7+9+12	7+9+9+24	9+9+12+18	7+7+7+9+12	7+7+9+9+24	7+9+9+12+12	9+9+12+12+12	
	7+7+9+18	7+9+12+12	9+12+12+12	7+7+7+9+18	7+7+9+12+12	7+9+9+12+18	9+12+12+12+12	
	7+7+9+24	7+9+12+18	9+12+12+18	7+7+7+9+24	7+7+9+12+18	7+9+12+12+12	—	
	—	7+9+18+18	12+12+12+12	7+7+7+12+12	7+7+9+18+18	7+9+12+12+18	—	

## 6 Внутренние блоки

### Внутренние блоки настенного типа серии RAK

#### Комплектация

Внутренний блок – 1 шт.

Пульт дистанционного управления – 1 шт.

Руководство по эксплуатации. Гарантийный талон – 1 шт.

#### Внешний вид



#### Панель индикации на внутреннем блоке

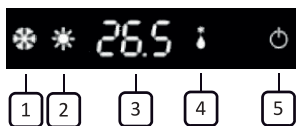

1. Индикатор работы в режиме охлаждения
2. Индикатор работы в режиме обогрева
3. Индикатор температуры
4. Индикатор работы в режиме осушения
5. Индикатор работы

#### Уход и обслуживание

- Отключите питание прибора.  
**Примечание**  
Перед отключением питания выключите прибор
- Прибор следует чистить сухой мягкой тканью или салфеткой.  
**Примечания**  
Не дотрагивайтесь до металлических деталей руками.  
Запрещается использовать растворитель, бензин, полировочный порошок или инсектициды.  
Используйте только мягкие очищающие средства.

Для сушки запрещается подвергать детали воздействию прямого солнечного света, источникам тепла или пламени.

Запрещается использовать воду, температура которой выше 40°C.

Поверхность внутреннего блока подвержена образованию царапин, поэтому не следует тереть или допускать воздействия на блок ударных нагрузок. Не применяйте абразивные чистящие средства во избежание царапин на поверхности внутреннего блока.

Поверхность внутреннего блока подвержена образованию пятен от прикосновений пальцев. Если пятна заметны на поверхности, сотрите их сухой мягкой тканью.

В случае применения имеющихся в продаже протирочных тканей, пропитанных химическими средствами, следуйте инструкциям по их применению.

#### Чистка воздушного фильтра

- В целях обеспечения максимальной производительности вашего кондиционера регулярно чистите фильтр.
- Выключите прибор.
- Аккуратно приподнимите переднюю панель внутреннего блока. Извлеките фильтр.

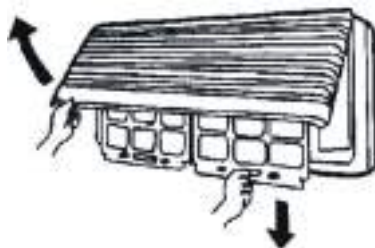

- Удалите грязь с воздушного фильтра с помощью пылесоса, или промойв фильтр в воде.  
**Примечания**  
При сильном загрязнении промойте фильтр в растворе моющего средства в тёплой воде.  
Запрещается использовать воду, температура которой выше 40°C.
- После промывки тщательно просушите фильтр в затенённом месте.
- Установите воздушный фильтр на место и закройте переднюю панель.

# Внутренние блоки кассетного типа серии RCI

## Комплектация

- Внутренний блок – 1 шт.
- Декоративная панель – 1 шт.
- Пульт дистанционного управления – 1 шт.
- Руководство по эксплуатации. Гарантийный талон – 1 шт.

## Внешний вид



## Декоративная панель (компонент)

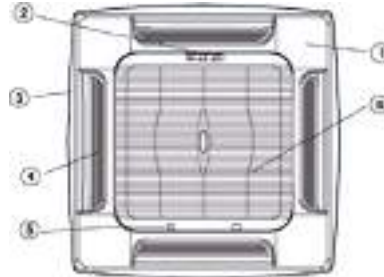

1. Угловая крышка
2. Дисплей
3. Декоративная панель
4. Направляющая воздушным потоком (жалюзи)
5. Кнопка доступа
6. Решётка входа воздуха

## Уход и обслуживание

- Отключите питание прибора.  
**Примечание**  
Перед отключением питания выключите прибор
- Прибор следует чистить сухой мягкой тканью или салфеткой.  
**Примечания**  
Не дотрагивайтесь до металлических деталей руками.  
Запрещается использовать растворитель, бензин, полировочный порошок или инсектициды.  
Используйте только мягкие очищающие средства.

Для сушки запрещается подвергать детали воздействию прямого солнечного света, источникам тепла или пламени.  
Запрещается использовать воду, температура которой выше 40°C.  
Поверхность внутреннего блока подвержена образованию царапин, поэтому не следует тереть или допускать воздействия на блок ударных нагрузок. Не применяйте абразивные чистящие средства во избежание царапин на поверхности внутреннего блока.  
Поверхность внутреннего блока подвержена образованию пятен от прикосновений пальцев. Если пятна заметны на поверхности, сотрите их сухой мягкой тканью.  
В случае применения имеющихся в продаже протирочных тканей, пропитанных химическими средствами, следуйте инструкциям по их применению.  
Не оставляйте переднюю панель открытой надолго.

### Чистка воздушного фильтра

- В целях обеспечения максимальной производительности вашего кондиционера регулярно чистите фильтр.
- Выключите прибор.
- Отожмите две кнопки доступа у решётки входа воздуха на декоративной панели.

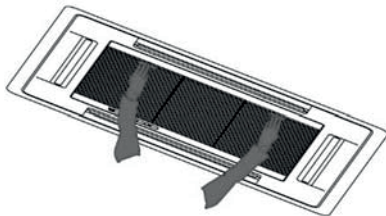

- Опустив решётку вниз, откройте её. Извлеките фильтр.
- Удалите грязь с воздушного фильтра с помощью пылесоса, или промойте фильтр в воде.  
**Примечания**  
При сильном загрязнении промойте фильтр в растворе моющего средства в тёплой воде.  
Запрещается использовать воду, температура которой выше 40°C.
- После промывки тщательно просушите фильтр в затенённом месте.
- Установите воздушный фильтр на место и закройте решётку входа воздуха.

## Панель индикации на декоративной панели

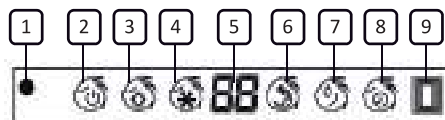

1. Кнопка включение/выключение автоматического режима
2. Индикатор работы
3. Индикатор работы в режиме обогрева
4. Индикатор работы в режиме охлаждения
5. Индикатор целевой температуры
6. Индикатор ночного режима работы
7. Индикатор работы в режиме осушения
8. Индикатор работы таймера
9. Приёмник ИК-сигналов

## Внутренние блоки напольно-потолочного типа серии RAF

### Комплектация

Внутренний блок – 1 шт.

Пульт дистанционного управления – 1 шт.

Руководство по эксплуатации. Гарантийный талон – 1 шт.

### Внешний вид



### Панель индикации на внутреннем блоке

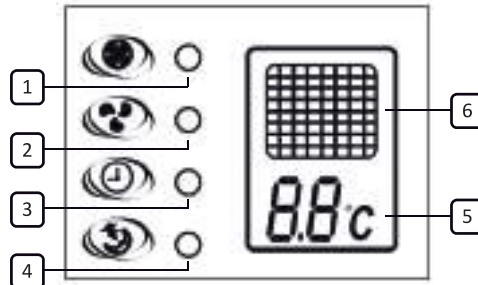

1. Кнопка включение/выключение
2. Индикатор работы
3. Индикатор работы таймера
4. Индикатор ночного режима работы
5. Индикатор целевой температуры
6. Приёмник ИК-сигналов

### Уход и обслуживание

- Отключите питание прибора.  
**Примечание**  
Перед отключением питания выключите прибор
- Прибор следует чистить сухой мягкой тканью или салфеткой.  
**Примечания**  
Не дотрагивайтесь до металлических деталей руками.  
Запрещается использовать растворитель, бензин, полировочный порошок или инсектициды.  
Используйте только мягкие очищающие средства.

Для сушки запрещается подвергать детали воздействию прямого солнечного света, источникам тепла или пламени.

Запрещается использовать воду, температура которой выше 40°C.

Поверхность внутреннего блока подвержена образованию царапин, поэтому не следует тереть или допускать воздействия на блок ударных нагрузок. Не применяйте абразивные чистящие средства во избежание царапин на поверхности внутреннего блока.

Поверхность внутреннего блока подвержена образованию пятен от прикосновений пальцев. Если пятна заметны на поверхности, сотрите их сухой мягкой тканью.

В случае применения имеющихся в продаже протирающих тканей, пропитанных химическими средствами, следуйте инструкциям по их применению.

### Чистка воздушного фильтра

- В целях обеспечения максимальной производительности вашего кондиционера регулярно чистите фильтр.
- Выключите прибор.
- Отожмите две кнопки доступа у решётки входа воздуха.
- Опустив решётку вниз, откройте её. Извлеките фильтр.

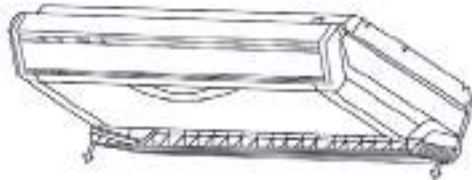

- Удалите грязь с воздушного фильтра с помощью пылесоса, или промойте фильтр в воде.  
**Примечания**  
При сильном загрязнении промойте фильтр в растворе моющего средства в тёплой воде.  
Запрещается использовать воду, температура которой выше 40°C.
- После промывки тщательно просушите фильтр в затенённом месте.
- Установите воздушный фильтр на место и закройте решётку входа воздуха.

## Внутренние блоки канального типа серии RAD

### Комплектация

Внутренний блок – 1 шт.

Пульт дистанционного управления – 1 шт.

Руководство по эксплуатации. Гарантийный талон – 1 шт.

### Внешний вид



## 7 УПРАВЛЕНИЕ КОНДИЦИОНЕРОМ

- Управление кондиционером производится с помощью ИК-пульта или проводного настенного пульта

### Беспроводной пульт управления

- Для использования беспроводного пульта дистанционного управления направьте его ИК-излучатель на внутренний блок.
- Внутренний блок издаёт звуковой сигнал, который подтверждает получение сигнала, посланного с пульта дистанционного управления. Сигналы могут быть получены на расстоянии примерно 8 метров по прямой линии от внутреннего прибора под углом в 45° слева и справа прибора. Однако такой свет, как лампы дневного света или сильное освещение могут уменьшить эффективность приёма сигналов внутренним прибором.
- Обращайтесь с пультом дистанционного управления осторожно! Не роняйте пульт дистанционного управления и не подвергайте его сильным ударам. Кроме того, следите за тем, чтобы пульт дистанционного управления не попал в воду, и не оставляйте его в местах с высокой влажностью.
- Не пользуйтесь острыми предметами для нажатия кнопок, так как это может привести к повреждению пульта дистанционного управления.
- Запрещается протирать пульт дистанционного управления бензином, растворителем, салфетками с химической пропиткой и т.п.
- Во избежание неправильного местоположения пульта дистанционного управления, установите на стене держатель, входящий в комплект поставки пульта дистанционного управления, и обязательно устанавливайте пульт дистанционного управления в держатель после использования.

### Функции пульта ДУ

1. Кнопка ON-OFF включение кондиционера
2. Кнопка MODE выбор режима работы
3. Кнопка SPEED скорость вращения вентилятора
4. Кнопка « $\Delta$ » увеличение температуры
5. Кнопка « $\nabla$ » уменьшение температуры
6. Кнопка SLEEP ночной режим
7. Кнопка IFAVOR позволяет вернуть настройки кондиционера
8. При включенном режиме IFEEL на дисплее отображается температура в помещении, при выключенном-установленная.
9. Включение/выключение дисплея
10. Кнопка TIMER включения таймера
- 11\*. Не используется в данной версии
12. Кнопка SWING  $\updownarrow$  – изменение положения жалюзи
- 13\*. Не используется в данной версии
14. Режим TURBO (максимальная скорость вращения вентилятора)
- 15\*. Не используется в данной версии
16. Панель индикации пульта управления
- 17\*. Не используется в данной версии

### Индикация пульта ДУ

1. AUTO выбор автоматического режима работы
2. COOL охлаждение
3. DRY осушение
4. HEAT обогрев

5. FAN вентиляция
6. Индикация скорости вращения вентилятора
7. SET заданная температура в помещении
8. ROOM желаемая температура в помещении
9. SWING! индикация покачивания жалюзи
- 10\*. Не используется в данной версии
- 11\*. Не используется в данной версии
- 12\*. Не используется в данной версии
13. LOCK блокировка пульта
14. Дисплей включен
- 15\*. Не используется в данной версии
- 16\*. Не используется в данной версии
17. Установлен предыдущий режим
18. SLEEP ночной режим
19. Индикация таймера
20. Заданная температура
21. Включение таймера
22. Индикатор скорости вращения вентилятора
23. Индикация режима TURBO

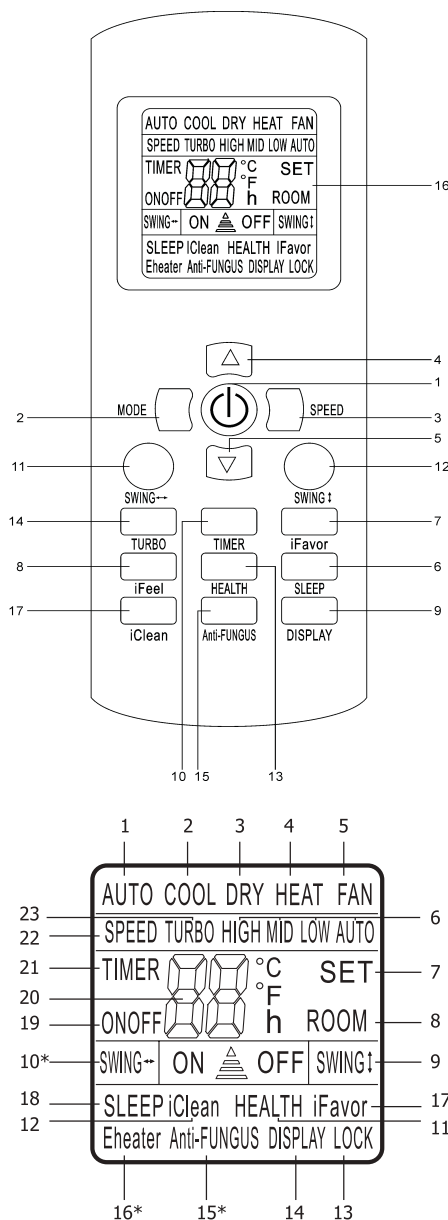



### **Дистанционное управление кондиционером АВТОМАТИЧЕСКИЙ режим работы**

Убедитесь, что кондиционер готов к работе и подайте на него электропитание.

1. Включите кондиционер, нажав кнопку «ON/OFF». На панели индикации внутреннего блока появится индикатор РАБОЧЕГО СОСТОЯНИЯ.
2. Нажимая кнопку «MODE», выберите АВТОМАТИЧЕСКИЙ режим работы кондиционера. Микропроцессор включит автоматический выбор скорости вращения вентилятора.
3. Для отключения кондиционера снова нажмите кнопку «ON/OFF».

#### **ПРИМЕЧАНИЕ:**

1. При работе в АВТОМАТИЧЕСКОМ режиме микропроцессор автоматически выбирает режимы ОХЛАЖДЕНИЯ, ВЕНТИЛЯЦИИ, ОБОГРЕВА или ОСУШЕНИЯ по разнице между фактической и предустановленной температурой воздуха в помещении.
2. Если АВТОМАТИЧЕСКИЙ режим работы не обеспечивает комфортные условия, выберите режим работы кондиционера вручную.

### **ОХЛАЖДЕНИЕ, ОБОГРЕВ и ВЕНТИЛЯЦИЯ (COOL, HEAT, FAN)**

1. Включите кондиционер, нажав кнопку «ON/OFF». На панели индикации внутреннего блока появится индикатор РАБОЧЕГО СОСТОЯНИЯ.
2. Нажимая кнопку «MODE», выберите режим ОХЛАЖДЕНИЯ (COOL), ОБОГРЕВА (HEAT) или ВЕНТИЛЯЦИИ (FAN) вручную.
3. Нажимая кнопки «стрелка вверх» «стрелка вниз», задайте желаемую температуру воздуха в помещении.
4. Нажимая кнопку «FAN», выберите скорость вращения вентилятора: АВТОМАТИЧЕСКИЙ ВЫБОР, НИЗКАЯ, СРЕДНЯЯ, ВЫСОКАЯ, кондиционер начнет работать в соответствие с выбранной настройкой.
5. Для отключения кондиционера снова нажмите кнопку «ON/OFF».

#### **ПРИМЕЧАНИЕ:**

В режиме ВЕНТИЛЯЦИЯ температура воздуха в помещении не задается.

### **ОСУШЕНИЕ (DRY)**

1. Включите кондиционер, нажав кнопку «ON/OFF». На панели индикации внутреннего блока появится индикатор РАБОЧЕГО СОСТОЯНИЯ.
2. Нажимая кнопку «MODE», выберите режим ОСУШЕНИЕ (DRY). Кондиционер начинает работу в данном режиме.
3. Для отключения кондиционера снова нажмите кнопку «ON/OFF».

#### **ПРИМЕЧАНИЕ:**

При наличии разности между заданной и фактической температурой воздуха в помещении в режиме ОСУШЕНИЯ кондиционер будет автоматически включаться в режимах ОХЛАЖДЕНИЯ или ВЕНТИЛЯЦИИ.

### **Режим работы ПО ТАЙМЕРУ**

Перед выходом из дома можно настроить кондиционер на режим работы по ТАЙМЕРУ. С помощью этой функции кондиционер обеспечит комфортную температуру воздуха в помещении к Вашему возвращению.

Порядок настройки таймера:

- Если кондиционер выключен, то для активации режима работы по таймеру нажмите кнопку "TIMER". Для отмены режима работы по таймеру повторно нажмите кнопку "TIMER".
- Если кондиционер работает, то для активации режима работы по таймеру нажмите кнопку "TIMER". Для отмены режима работы по таймеру повторно нажмите кнопку "TIMER".
- Нажимая кнопки «стрелка вверх» «стрелка вниз», задайте время включения или отключения кондиционера по таймеру.

При каждом нажатии кнопки значение времени изменяется на 30 минут. По достижении значения 10 часов шаг изменения станет 1 час.

### **Ночной режим работы «SLEEP»**

При нажатии на пульте ДУ кнопки «SLEEP» включается ночной режим. Кондиционер автоматически каждый час увеличивает (при охлаждении) и уменьшает (при обогреве) заданную температуру воздуха на 1°C. Через 2 часа заданная температура принимает постоянное значение и через 7 часов «ночной режим» автоматически выключается.

### **Регулирование направления воздушного потока**

Нажмите кнопку «SWING» для включения покачивания заслонки и выбора фиксированного положения.



**ОСТОРОЖНО!**

Не пользуйтесь кондиционером при низких температурах наружного воздуха. Это может привести к серьезной поломке.

- **Замена батареек в ИК пульте**

Порядок замены:

1. Снимите крышку отсека батареек
2. Извлеките батарейки
3. Вставьте новые батарейки типа ААА, соблюдая полярность
4. Закройте крышку отсека батареек

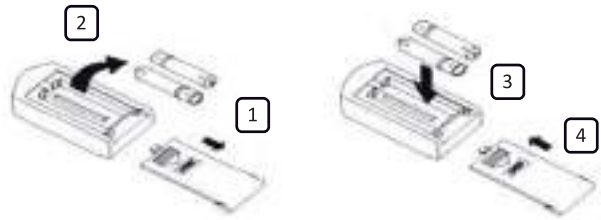

- Если пульт не используется более 2-х месяцев, извлеките батарейки из пульта и храните их отдельно.

- **Проводной настенный контроллер WR-04**  
- **Требования безопасности**

-Установку и подключение контроллера к кондиционеру должен производить только квалифицированный специалист сервисного центра. Пользователям категорически запрещается выполнять установку устройства.

- Перед подключением контроллера отключите кондиционер от сети электропитания.

- Не прикасайтесь к пульту управления мокрыми руками, в этом случае существует опасность поражения электрическим током.

- Не допускается попадание воды внутрь контроллера

- При обслуживании для очистки поверхностей контроллера запрещается использовать растворители, бензин и другие химически активные вещества. Для очистки поверхности контроллера используйте бумажные салфетки, предварительно заблокировав пульт одновременным нажатием кнопок « ^ / v »

- Не ударяйте контроллер и не подвергайте механическим нагрузкам.

- Проводной контроллер прибор слаботочного электропитания, поэтому запрещается подключать его непосредственно к сети высокого напряжения.

- Запрещается размещать кабель подключения контроллера в одном кабель-канале с проводами высоковольтной линии . Расстояние между проводами должно составлять не менее 500 мм.

- **Описание проводного контроллера WR-04**

- Внешний вид контроллера:

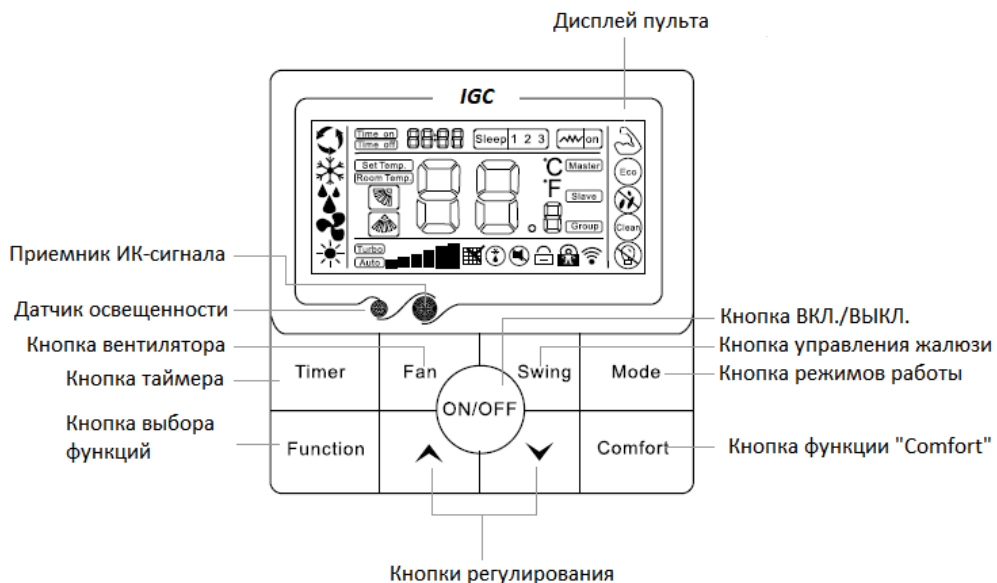

• **Технические характеристики контроллера**

- Напряжение питания: 12В DC;
- Рабочая температура: 0~50°C;
- Относительная влажность: RH20~90%;
- Размеры (ШxВxГ): 86\*86\*10,8 мм;
- Встроенный датчик температуры окружающего воздуха;
- Индикация кодов неисправностей кондиционера
- Кнопки сенсорные
- Подсветка ЖК- дисплея;
- Тональный сигнал зуммера
- Приемник сигналов ИК-сигнала

• **Порядок управления и описание кнопок контроллера**

- Для корректного управления касайтесь к центральной части сенсорных кнопок
- Для выхода из режима ожидания и активации контроллера нажмите любую кнопку на его панели управления. Если в течение 10 сек не будут выполняться никакие действия по управлению, то контроллер перейдет в режим ожидания.

• **Кнопка ВКЛ./ВЫКЛ.**

- Включение и выключение устройства выполняется с помощью кнопки «ВКЛ./ВЫКЛ.» Режимы работы, скорость вентилятора, заданную температуру, специальные функции и другие параметры можно настраивать только после включения контроллера в работу.

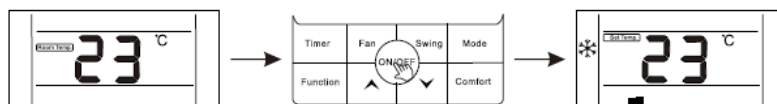

- Если устройство находится в режиме ожидания, то на дисплее контроллера отображается температура воздуха кондиционируемого помещения. Другие данные не отображаются.

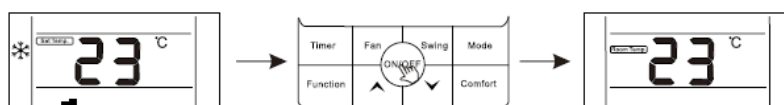

• **Кнопки ^ / v**

Кнопки ^ / v необходимы для задания значений (увеличения/уменьшения) температуры на 1 °C, во времени таймеры и выбора функций после нажатия кнопки FUNCTION.

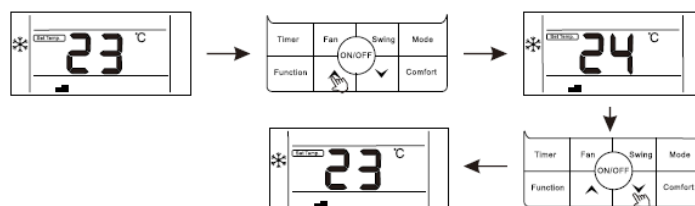

- Устанавливать требуемую температуру можно в режимах COOL (охлаждение), DRY (осушение) и HEAT (обогрев). В режим FAN температура не задается. Диапазон задаваемой температуры на контроллере 16 ~ 32 °C.
- Заданная температура отображается на ЖК-дисплее контроллера в поле «Set temp».

• **Кнопка MODE**

- Кнопка «MODE» необходима для задания режима работы кондиционера. Последовательное нажатие кнопки задает режимы работы следующим порядком:

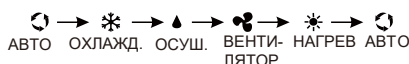

- При выборе режима АВТО кондиционер автоматически включается в требуемый режим в зависимости температуры воздуха в помещении.
- Если температура воздуха ≥ 26 °C, кондиционер начнет работу в режиме охлаждения.

- Если температура воздуха <20 °С кондиционер начнет работу в режиме охлаждения
- Если температура воздуха в диапазоне от 20 до 26 °С, кондиционер будет работать в режиме вентиляции.
- В режиме осушения вентилятор вращается на низкой скорости, скорость вентилятора не задается, при этом точность поддержания температуры воздуха ± 3 °С. Периоды работы компрессора сокращены.





### • Кнопка FAN

- Кнопка FAN необходима для регулировки скорости воздушного потока.

При последующем нажатии на кнопку, скорость вентилятора изменяется в следующем порядке:

- Если вентилятор 3-х скоростной: Авто →  →  →  → Авто

(Низкая)            (Средняя)            (Высокая)

- Если вентилятор 4-х скоростной: Авто →  →  →  →  → Авто

(Низкая)            (Средняя)            (Высокая)            (Повышенная)

- В режиме вращения вентилятора "turbo", на дисплее отображается пиктограмма (turbo +).
- В режиме «FAN» нельзя выполнять настройку температуры

### • Кнопка SWING

- С помощью кнопки SWING регулируется направление воздушного потока вентилятора.

Регулирование направления потока воздуха возможно только в блоках, оборудованных качающимися жалюзи. В блоках канального типа качающиеся жалюзи отсутствуют, поэтому данная функция для них не актуальна.

- При нажатии на кнопку «Swing» горизонтальные жалюзи начинают плавно качаться вверх-вниз изменяя направление потока в вертикальной плоскости. На дисплее пульта светится пиктограмма «».

- Если на устройстве предусмотрена функция фиксации положения направления потока воздуха, то при последующем нажатии кнопки «Swing», жалюзи будут фиксироваться в одном из положений в следующей последовательности:



- В кондиционерах оборудованных функцией автоматического качания вертикальных жалюзи, возможно изменения направление потока воздуха "влево-вправо".

- Чтобы перейти к функции или отменить плавного качания вертикальных жалюзи, необходимо нажать кнопку «Swing».

- При включении режима качания вертикальных жалюзи на дисплее контроллера отображается пиктограмма «».

- Если на устройстве предусмотрена функция фиксации положения вертикальных жалюзи, то последующее последовательное нажатие кнопки «Swing», регулирует угол направления потока воздуха, в следующей последовательности:



- Для устройств, оборудованных функцией изменения потока воздуха одновременно влево-вправо и вверх-вниз нажатие последовательное нажатие кнопки «Swing», переключает режима изменения потока воздуха в следующей последовательности:

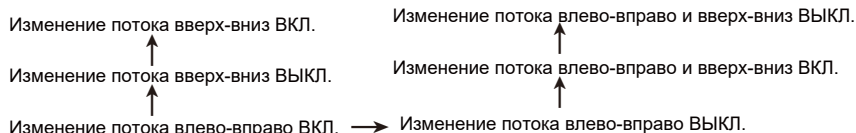

- **Кнопка TIMER**

- Для включения работы кондиционера по таймеру нажмите на кнопку TIMER.
- Принцип работы кондиционера по таймеру следующий:
  - а) Если кондиционер не работает, то нажатием кнопки TIMER можно установить время, через которое кондиционер включится в работу. На дисплее высветиться индикация "Tame on".
  - б) Если кондиционер работает, то нажатием кнопки TIMER можно установить время, через которое кондиционер выключится. На дисплее высветиться индикация "Tame off".

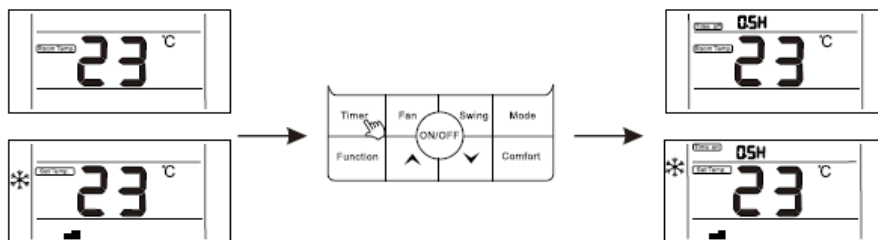

- Значение времени таймера устанавливается кнопками  $\wedge / \vee$ .
- Диапазон задания времени по таймеру от 0,5 до 24ч.
- Каждое нажатие кнопки увеличивает или уменьшает значение времени на 0,5 часа в диапазоне до 10 часов. Если диапазон времени более 10 часов, то каждое нажатие кнопок  $\wedge / \vee$  увеличивает или уменьшает значение времени таймера на 1 час.

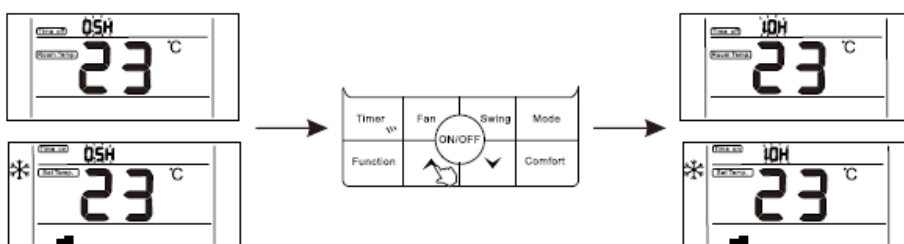

- Для подтверждения выбранного значения после установки времени таймера, нажмите еще раз кнопку TIMER. Если индикация времени таймера перестала мигать, значит установка по таймеру прошла успешно.
- После установки функции «Timer On» (включение по таймеру), можно настроить параметры работы кондиционера: скорость вентилятора, режим работы, заданную температуру, режим качания жалюзи. Если операции не выполняются на протяжении 10 секунд, экран перейдет в режим ожидания.

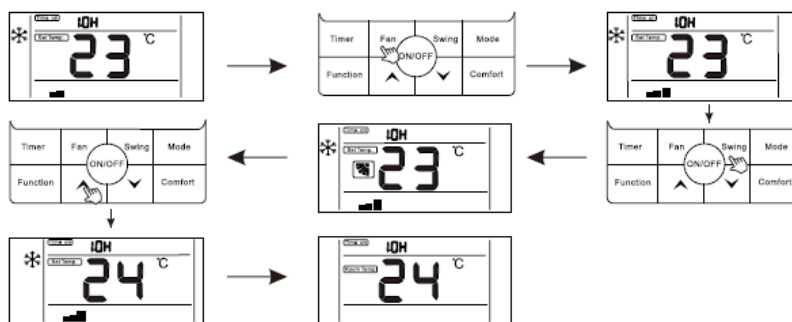

- Для выхода из режима таймера нажмите кнопку TAIMER или ON/OFF.

- **Дополнительные функции**

- **внимание!** Проводной контроллер является многофункциональным устройством, поэтому работа отдельных его функций зависит от наличия данных функций в кондиционере.

- **Алгоритм включения и выключения дополнительных функций**

Для включения/выключения дополнительных функций нажмите кнопку FUNCTION. Затем кнопками «^» или «v», выберете необходимую функцию. Начнет мигать пиктограмма выбранной функции. Затем нажмите кнопку FUNCTION еще раз для подтверждения включения или выключения.

- **Функция "Turbo"**

В режиме «Turbo», вентилятор работает на сверхвысокой скорости, в результате чего достигается ускоренный эффект охлаждения или обогрева.

- **Для включения** функции «Turbo» в режиме охлаждения или нагрева, нажмите кнопку FUNCTION, чтобы перейти в интерфейс выбора функций.

- Кнопками «^» или «v», найдите функцию «Turbo». При этом, начнет мигать пиктограмма «».

- Нажмите кнопку FUNCTION еще раз для подтверждения. На дисплее будет отображаться индикация "Turbo" и пиктограмма «».

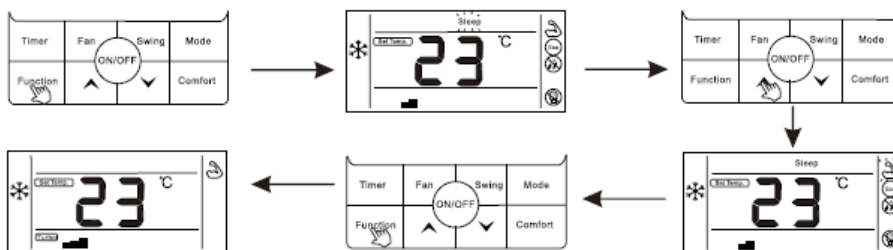

- Алгоритм выключения функции "Turbo" аналогичен включению. Т.е. выберите функцию используя кнопку FUNCTION, выберите функцию и нажмите кнопку FUNCTION еще для подтверждения. После выключения функции индикация "Turbo" и пиктограмма «» отображаться не будут.

- **Функция «Сон» (Sleep)**

- Порядок включения и выключения функции см. пункт "Алгоритм включения и выключения дополнительных функций". При включении функции внутренний модуль будет работать в соответствии с кривой температуры:

- а) В режиме охлаждения после первого часа работы заданная автоматически повышается на 1°C. После второго часа работы заданная температура повышается еще на 1°C. Остальное время работы значение заданной температуры не меняется.

- б) В режиме обогрева после первого часа работы заданная автоматически понижается на 1°C. После второго часа работы заданная температура понижается еще на 1°C. Остальное время работы значение заданной температуры не меняется.

- Вентилятор вращается на низкой скорости.

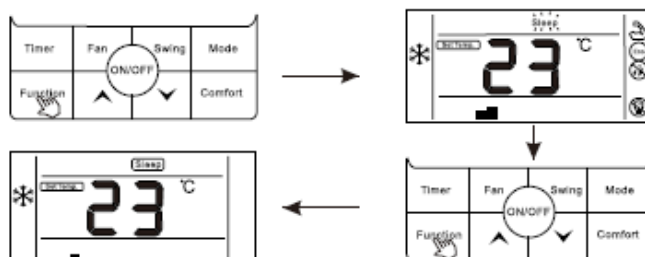

- При включенной функции "Sleep" функция таймера недоступна

- **Функция "ECO"**

- Функция "ECO" - энергосберегающая функция, предполагает ограничение нижнего значения задаваемой температуры в режиме охлаждения и верхнего значения в режиме обогрева.
- Порядок включения и выключения функции см. пункт "Алгоритм включения и выключения дополнительных функций".
- При включении функции на дисплее экрана высвечивается индикация . При выключении индикация гаснет.

- **Функция "Анти-плесень"**

- Функция "Анти-плесень" предотвращает образование грибковых образований на внутренних поверхностях блока. Принцип работы следующий:
  - При работе кондиционера из режима охлаждения (COOL) или осушения (DRY) на испарителе и других внутренних поверхностях блока образуется водный конденсат.
  - Для осушения и внутренних полостей блока, после выключения кондиционера из режимов охлаждения и осушения вентилятор внутреннего блока продолжает работу в течении 15 минут.
  - Порядок включения и выключения функции см. пункт "Алгоритм включения и выключения дополнительных функций".
  - При включении функции на дисплее контроллера отображается пиктограмма . При выключении пиктограмма гаснет.

- **Функция "Comfort".**

Нажмите на пульте кнопку COMFORT. В режиме охлаждения кондиционер будет работать с заданной температурой 26 °С, в режиме обогрева 24 °С. Вентилятор будет работать в режиме AUTO.

## • Работа кондиционера в различных режимах

- В режиме охлаждения или обогрева кондиционер поддерживает заданную температуру с точностью  $\pm 1^{\circ}\text{C}$ .
  - Если заданная температура в режиме охлаждения выше температуры окружающего воздуха более чем на  $1^{\circ}\text{C}$ , кондиционер будет работать в режиме вентиляции.
  - Если заданная температура в режиме обогрева ниже температуры окружающего воздуха более чем на  $1^{\circ}\text{C}$ , кондиционер будет работать в режиме вентиляции.
  - В режиме AUTO температура не регулируется вручную, кондиционер автоматически поддерживает комфортную температуру  $+25\pm 2^{\circ}\text{C}$ .
  - Если температура  $+20^{\circ}\text{C}$  кондиционер автоматически начнёт работу в режиме обогрева. При температуре плюс  $+26^{\circ}\text{C}$  кондиционер включится в режим охлаждения.
  - В режиме осушения кондиционер поддерживает заданную температуру с точностью  $\pm 2^{\circ}\text{C}$ . Если при включении кондиционера температура в помещении выше заданной более чем на  $2^{\circ}\text{C}$ , то кондиционер будет работать в режиме охлаждения.
  - В режиме SLEEP при работе на охлаждение, после первого часа работы заданная температура автоматически повышается на  $1^{\circ}\text{C}$ , после второго - ещё на  $1^{\circ}\text{C}$ . Далее заданная температура остаётся без изменений.
  - В режиме SLEEP при работе на обогрев, после первого часа работы заданная температура автоматически понижается на  $2^{\circ}\text{C}$ , после второго - ещё на  $2^{\circ}\text{C}$ . Далее заданная температура остаётся без изменения.
- ### • Функция разморозки
- В режиме обогрева при низкой температуре и высокой влажности окружающего воздуха возможно обмерзание теплообменника наружного блока, что негативно сказывается на эффективности работы кондиционера.
  - Для данного случая предусмотрена функция автоматической разморозки теплообменника наружного блока.
  - В режиме разморозки выключаются компрессор и вентиляторы внутреннего и наружного блоков.
  - В процессе разморозки, из наружного блока может появиться некоторое количество пара, что не является неисправностью либо индикатором окончания процесса кондиционирования помещения.
  - Режим разморозки может длиться от 5 до 15 минут. После завершения процесса разморозки, сплит-система возобновляет работу.



## 8 УСЛОВИЯ ЭКСПЛУАТАЦИИ

Устройство защиты может автоматически выключить кондиционер в следующих случаях:

- в режиме охлаждения:
  - температура воздуха вне помещения выше +49°C
  - температура воздуха в помещении ниже - +18°C
- в режиме обогрева:
  - температура воздуха вне помещения выше +24°C
  - температура воздуха вне помещения ниже 15°C

### Срок эксплуатации

Срок эксплуатации прибора составляет 10 лет, при условии соблюдения соответствующих правил по установке и эксплуатации.

### Устранение неисправностей

Следующие случаи не всегда являются признаками поломки.

Пожалуйста, прежде чем обратиться в сервисный центр, попробуйте воспользоваться следующими рекомендациями.

- температура воздуха в помещении выше +27°C
- в режиме осушения:
  - температура воздуха в помещении ниже +18°C

Возобновить работу кондиционера после срабатывания защитного устройства можно не ранее, чем через 3 минуты.

#### Примечание

При срабатывании устройства защиты все настройки таймера сбрасываются.

### Правила утилизации

По истечении срока службы прибор должен подвергаться утилизации в соответствии с нормами, правилами и способами, действующими в месте утилизации.

Если после выполнения указанных проверок прибор не возобновит нормальную работу, прекратите его эксплуатацию и обратитесь в сервисный центр.

Неисправность	Возможная причина и способ её устранения
Кондиционер не включается	<ul style="list-style-type: none"><li>• Проверьте подключение к сети</li><li>• Проверьте батарейки дистанционного пульта, замените их при необходимости</li><li>• Низкое напряжение в сети</li></ul>
Снизилась эффективность охлаждения или обогрева	<ul style="list-style-type: none"><li>• Проверьте степень загрязнения воздушного фильтра, теплообменника и вентилятора внутреннего блока, выполните очистку при необходимости</li><li>• Проверьте, не перекрыты ли воздухозаборные или воздуховыпускные отверстия</li><li>• Проверьте корректность установленной целевой температуры</li><li>• Возможно открыта дверь или окно</li><li>• При высокой температуре наружного воздуха эффективность охлаждения может быть недостаточной</li><li>• При низкой температуре наружного воздуха эффективность обогрева может быть недостаточной</li><li>• В помещении присутствуют дополнительные источники тепла</li></ul>
Задержка при переключении режимов работы	<ul style="list-style-type: none"><li>• Смена режимов работы в ходе эксплуатации может занимать до 3-х минут.</li></ul>
Слышен звук текущей воды	<ul style="list-style-type: none"><li>• Звук хладагента или водяного конденсата, протекающего по трубам прибора (не является неисправностью)</li></ul>
Слышно потрескивание	<ul style="list-style-type: none"><li>• Потрескивание объясняется расширением или сжатием передней панели и других деталей прибора вследствие изменения температуры (не является неисправностью)</li></ul>
Слышен слабый механический звук	<ul style="list-style-type: none"><li>• Звук появляется при включении/выключении вентилятора внутреннего блока (не является неисправностью)</li></ul>
Слышен шипящий звук	<ul style="list-style-type: none"><li>• Звук появляется при изменении потока хладагента (не является неисправностью)</li><li>• Звук появляется при включении режима оттаивания (не является неисправностью)</li></ul>
При включении режима обогрева, воздушный поток подаётся не сразу	<ul style="list-style-type: none"><li>• Данная задержка от 2 до 5 минут необходима для прогрева теплообменника внутреннего блока (не является неисправностью)</li></ul>
Изменение цвета	<ul style="list-style-type: none"><li>• Под воздействием различных факторов (например, ультрафиолетового излучения, температуры и пр.) пластиковый корпус может изменить цвет, что не отражается на функциональных характеристиках устройства (не является неисправностью)</li></ul>
Туман у воздуховыпускного отверстия	<ul style="list-style-type: none"><li>• Туман возникает при снижении температуры воздуха в помещении при высокой влажности (не является неисправностью)</li></ul>



В следующих случаях необходимо немедленно остановить работу кондиционера и обратиться к своему дилеру:

- Из внутреннего прибора просачивается вода
- Частое срабатывание защитных электрических устройств
- Появление посторонних механических звуков или запахов

## 10 Гарантийные обязательства



### ГАРАНТИЙНЫЙ ТАЛОН

Поздравляем Вас с приобретением техники отличного качества!

Настоящий документ не ограничивает определённые законом права потребителей, но дополняет и уточняет оговорённые законом обязательства, предполагающие соглашение сторон или договор.

- Внимательно ознакомьтесь с гарантийным талоном.
  - Проследите, чтобы талон был правильно заполнен и имел штамп Продавца. При отсутствии штампа и даты продажи (либо кассового чека с датой продажи) гарантийный срок кондиционера (далее - изделие) исчисляется со дня его изготовления.
  - Тщательно проверьте внешний вид изделия и его комплектность. Все претензии по внешнему виду и комплектности изделия предъявляйте Продавцу при покупке изделия.
  - Гарантийное обслуживание купленного Вами прибора осуществляется через Продавца, монтажную организацию, проводившую установку прибора, или сервисный центр.
  - В случае неисправности прибора по вине изготовителя обязательство по устранению неисправности ложится на уполномоченную изготовителем организацию. Покупатель в праве обратиться к Продавцу.
  - Ответственность за неисправность прибора по вине организации, проводившей установку (монтаж) прибора, ложится на монтажную организацию. В данном случае необходимо обратиться к организации, проводившей установку (монтаж) прибора.
  - Для установки (подключения) изделия необходимо обращаться в специализированные сервисные центры. Вы можете воспользоваться услугами квалифицированных специалистов.
  - Продавец, Уполномоченная изготовителем организация, импортёр, Изготовитель не несут ответственности за недостатки изделия, возникшие из-за его неправильной установки (подключения).
  - В конструкцию, комплектацию или технологию изготовления изделия, с целью улучшения его технических характеристик, могут быть внесены изменения. Такие изменения вносятся в изделие без предварительного уведомления Покупателя и не влекут обязательств по изменению/улучшению ранее выпущенных изделий.
  - Убедительно просим Вас во избежание недоразумений до установки/ эксплуатации изделия внимательно изучить его инструкцию по эксплуатации.
  - Запрещается вносить в Гарантийный талон какие либо изменения, а также стирать или переписывать какие-либо указанные в нем данные.
  - Настоящая гарантия имеет силу, если Гарантийный талон правильно заполнен и в нем указаны: наименование и модель изделия, его серийные номера, дата продажи, а также имеется подпись уполномоченного лица и штамп Продавца.
  - **Гарантийный срок составляет 12 (двенадцать) месяцев со дня продажи. Покупатель может получить расширенную гарантию сроком на 36 месяцев при условии прохождения своевременного сервисного обслуживания.**
- Настоящая гарантия распространяется на производственный или конструкторский дефект изделия.
- Выполнение уполномоченным сервисным центром ремонтных работ и замена дефектных деталей изделия производится в сервисном центре или у Покупателя (по усмотрению сервисного центра).
- Гарантийный ремонт изделия выполняется в срок не более 45 дней.
- В случае, если во время устранения недостатков товара станет очевидным, что они не будут устранены в определённый соглашением сторон срок, стороны могут заключить соглашение о новом сроке устранения недостатков товара.
- Указанный гарантийный срок не распространяется при использовании изделия не по назначению.

- Гарантийный срок на комплектующие изделия (детали которые могут быть сняты с изделия без применения каких-либо инструментов) составляет 3 (три) месяца. Гарантийный срок на новые комплектующие изделия, установленные на изделие при гарантийном или платном ремонте, либо приобретённые отдельно от изделия, составляет 3 (три) месяца со дня выдачи Покупателю изделия по окончании ремонта, либо продажи последнему этих комплектующих.

- Настоящая гарантия действительна только на территории РФ, на изделия, купленные на территории РФ.

- Настоящая гарантия не даёт права на возмещение и покрытие ущерба, произошедшего в результате переделки или регулировки изделия, без предварительного письменного согласия изготовителя, с целью приведения его в соответствие с национальными или местными техническими стандартами и нормами безопасности, действующими в любой другой стране, кроме РФ, в которой это изделие было первоначально продано. Настоящая гарантия не распространяется на:

- периодическое и сервисное обслуживание изделия (чистку, замену фильтров или устройств выполняющих функции фильтров);
- любые адаптации и изменения изделия, в т. ч. с целью усовершенствования и расширения обычной сферы его применения, которая указана в руководстве по эксплуатации изделия, без предварительного письменного согласия изготовителя;
- аксессуары, входящие в комплект поставки.

Настоящая гарантия также не предоставляется в случаях:

- полностью/частично изменён, стёрт, удалён или будет неразборчив серийный номер изделия;
- использования изделия не по его прямому назначению, не в соответствии с его руководством по эксплуатации, в том числе, эксплуатации изделия с перегрузкой или совместно со вспомогательным оборудованием, не рекомендуемым Продавцом, уполномоченной изготовителем организацией, импортёром, изготовителем;
- наличия на изделии механических повреждений (сколов, трещин и т.д.), воздействий на изделие чрезмерной силы, химически агрессивных веществ, высоких температур, повышенной влажности/запылённости, концентрированных паров, если что-либо из перечисленного стало причиной неисправности изделия;
- ремонта/наладки/инсталляции/адаптации/пуска изделия в эксплуатацию не уполномоченными на то организациями/лицами;
- стихийных бедствий (пожар, наводнение и т.д.) и других причин находящихся вне контроля Продавца, уполномоченной изготовителем организации, импортёра, изготовителя и Покупателя, которые причинили вред изделию;
- неправильного подключения изделия к электрической, водопроводной или прочим внешним сетям, а также неисправностей (не соответствие рабочих параметров) электрической, водопроводной или прочих внешних сетей;
- дефектов, возникших вследствие попадания внутрь изделия посторонних предметов, жидкостей, кроме предусмотренных руководством по эксплуатации, насекомых и продуктов их жизнедеятельности и т.д.; неправильного хранения изделия; необходимости замены ламп, фильтров, элементов питания, аккумуляторов, предохранителей, а также стеклянных/фарфоровых/матерчатых и перемещаемых вручную деталей и других дополнительных быстроизнашивающихся/сменных деталей изделия, которые имеют собственный ограниченный период работоспособности, в связи с их естественным износом, или если такая замена предусмотрена конструкцией и не связана с разборкой изделия;
- дефектов системы, в которой изделие использовалось как элемент этой системы;
- дефектов, возникших вследствие невыполнения Покупателем указанной ниже Памятки по уходу за кондиционером.

## Гарантийные обязательства

---

### Особые условия гарантийного обслуживания кондиционеров

Настоящая гарантия не распространяется на недостатки работы изделия в случае, если Покупатель по своей инициативе (без учёта соответствующей информации Продавца) выбрал и купил кондиционер надлежащего качества, но по своим техническим характеристикам не предназначенный для помещения, в котором он был впоследствии установлен Покупателем.

Напоминаем, что неквалифицированный монтаж кондиционеров может привести его к неправильной работе и как следствие к выходу изделия из строя.

-Монтаж данного оборудования должен производиться согласно документу СТО НОСТРОЙ 2.23.1-2011 «Монтаж и пуско-наладка испарительных и компрессорно-конденсаторных блоков бытовых систем кондиционирования в зданиях и сооружениях».

Гарантию на монтажные работы и связанные с ними недостатки в работе изделия несёт монтажная организация. Производитель (продавец) вправе отказать в гарантии на изделие, смонтированное и введённое в эксплуатацию с нарушением стандартов и инструкций.

### Особые условия эксплуатации кондиционеров:

- Настоящая гарантия не предоставляется, если по требованию/желанию Покупателя в нарушение действующих в РФ требований СНиП, стандартов и иной технической документации:

- а) был неправильно подобран и куплен кондиционер(-ы) для конкретного помещения;

- были неправильно смонтирован(-ы) (установлен(-ы)) блок(-и) купленного Покупателем кондиционера.

- Покупатель в соответствии с Жилищным Кодексом РФ обязан согласовать монтаж купленного кондиционера(-ов) с эксплуатирующей организацией и компетентными органами исполнительной власти субъекта Российской Федерации.

- Продавец, Уполномоченная изготовителем организация, Импортёр, Изготовитель снимают с себя всякую ответственность за любые неблагоприятные последствия, связанные с использованием купленного кондиционера(-ов) без утверждённого плана монтажа и разрешения вышеуказанных организаций.

### Памятка по уходу за кондиционером:

1. Раз в 2 недели (при интенсивной эксплуатации чаще), контролируйте чистоту воздушных фильтров во внутреннем блоке (см. руководство по эксплуатации). Защитные свойства этих фильтров основаны на электро-статическом эффекте, поэтому даже при незначительном загрязнении фильтр перестаёт выполнять свои функции.
2. Один раз в год, необходимо проводить профилактические работы, включающие в себя очистку от пыли и грязи теплообменников внутреннего и внешнего блоков, проверку давления в системе, диагностику всех электронных компонентов кондиционера, чистку дренажной системы. Данная процедура предотвратит появление неисправностей и обеспечит надёжную работу вашего кондиционера.
3. Раз в год (лучше весной), при необходимости, следует очистить теплообменник наружного блока и проверить работу кондиционера на всех режимах. Это обеспечит надёжную работу Вашего кондиционера.
4. Эксплуатация кондиционера в зимних условиях имеет ряд особенностей. При крайне низких температурах: от -10°C и ниже для кондиционеров не инверторного типа и от -15°C и ниже для кондиционеров инверторного типа, рекомендуется использовать кондиционер только в режиме вентиляции. Запуск кондиционера для работы в режимах охлаждения или обогрева может привести к сбоям в работе кондиционера и поломке компрессора.

Если на улице отрицательная температура, а конденсат (вода из внутреннего блока) выводится на улицу, то возможно замерзание воды в дренажной системе и, как следствие, конденсат будет вытекать из поддона внутреннего блока в помещение.

Покупатель-потребитель предупреждён о том, что в соответствии с п. 11 «Перечня непродовольственных товаров надлежащего качества, не подлежащих возврату или обмену на аналогичный товар другого размера, формы, габарита, фасона, расцветки или комплектации» Постановлению Правительства РФ от 19.01.1998. № 55 он не вправе требовать обмена купленного изделия в порядке ст. 25 Закона «О защите прав потребителей» и ст. 502 ГК РФ.

### ВНИМАНИЕ!!!

С момента подписания Покупателем Гарантийного талона считается, что: Вся необходимая информация о купленном изделии и его потребительских свойствах предоставлена Покупателю в полном объёме, в соответствии со ст. 10 Закона "О защите прав потребителей"

Покупатель получил Руководство по эксплуатации приобретённого изделия на русском языке.

Покупатель ознакомлен и согласен с условиями гарантийного обслуживания и особенностями эксплуатации приобретённого изделия. Покупатель ознакомился с Памяткой по уходу за кондиционером и обязуется выполнять указанные в ней правила.

Покупатель претензий к внешнему виду и комплектности приобретённого изделия не имеет.

Подпись покупателя: \_\_\_\_\_

Подпись, расшифровка \_\_\_\_\_

Дата: \_\_\_\_\_ 20\_\_ года.

Заполняется продавцом

**IGC**

**ГАРАНТИЙНЫЙ ТАЛОН**

*сохраняется у клиента*

Модель \_\_\_\_\_

Серийный номер \_\_\_\_\_

Дата продажи \_\_\_\_\_

Название продавца \_\_\_\_\_

Адрес продавца \_\_\_\_\_

Телефон продавца \_\_\_\_\_

Подпись продавца \_\_\_\_\_

Печать продавца

Измается мастером при обслуживании

**IGC**

**УНИВЕРСАЛЬНЫЙ ОТРЫВНОЙ ТАЛОН**

*на гарантийное обслуживание*

Модель \_\_\_\_\_

Серийный номер \_\_\_\_\_

Дата приема в ремонт \_\_\_\_\_

№ заказа-наряда \_\_\_\_\_

Проявление дефекта \_\_\_\_\_

Ф.И.О. клиента \_\_\_\_\_

Адрес клиента \_\_\_\_\_

Телефон клиента \_\_\_\_\_

Дата ремонта \_\_\_\_\_

Подпись мастера \_\_\_\_\_

Заполняется установщиком

**IGC**

**ГАРАНТИЙНЫЙ ТАЛОН**

*сохраняется у клиента*

Модель \_\_\_\_\_

Серийный номер \_\_\_\_\_

Дата продажи \_\_\_\_\_

Название установщика \_\_\_\_\_

Адрес установщика \_\_\_\_\_

Телефон установщика \_\_\_\_\_

Подпись установщика \_\_\_\_\_

Печать установщика

Измается мастером при обслуживании

**IGC**

**УНИВЕРСАЛЬНЫЙ ОТРЫВНОЙ ТАЛОН**

*на гарантийное обслуживание*

Модель \_\_\_\_\_

Серийный номер \_\_\_\_\_

Дата приема в ремонт \_\_\_\_\_

№ заказа-наряда \_\_\_\_\_

Проявление дефекта \_\_\_\_\_

Ф.И.О. клиента \_\_\_\_\_

Адрес клиента \_\_\_\_\_

Телефон клиента \_\_\_\_\_

Дата ремонта \_\_\_\_\_

Подпись мастера \_\_\_\_\_

# Электрические схемы мульти-сплит систем серии X

## Кассетный тип

### RCI-X09NH, RCI-X12NH, RCI-X18NH

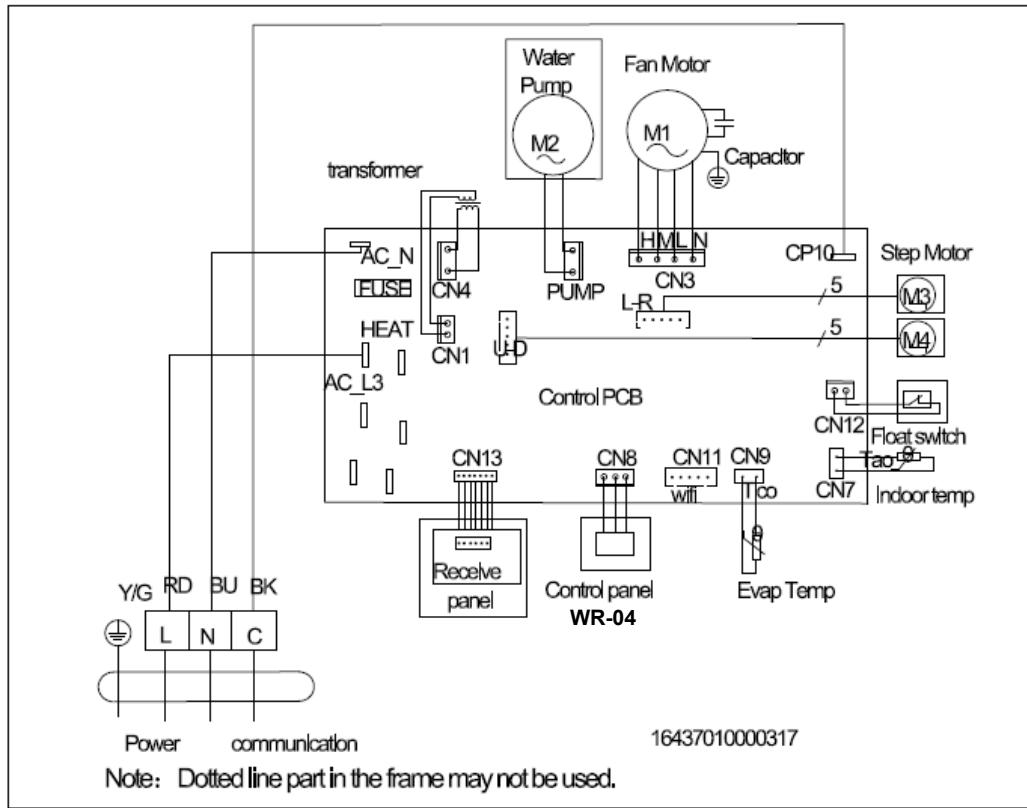

# Электрические схемы мульти-сплит систем серии X

## Напольно-потолочный тип

### RAF-X09NH, RAF-X12NH, RAF-X18NH

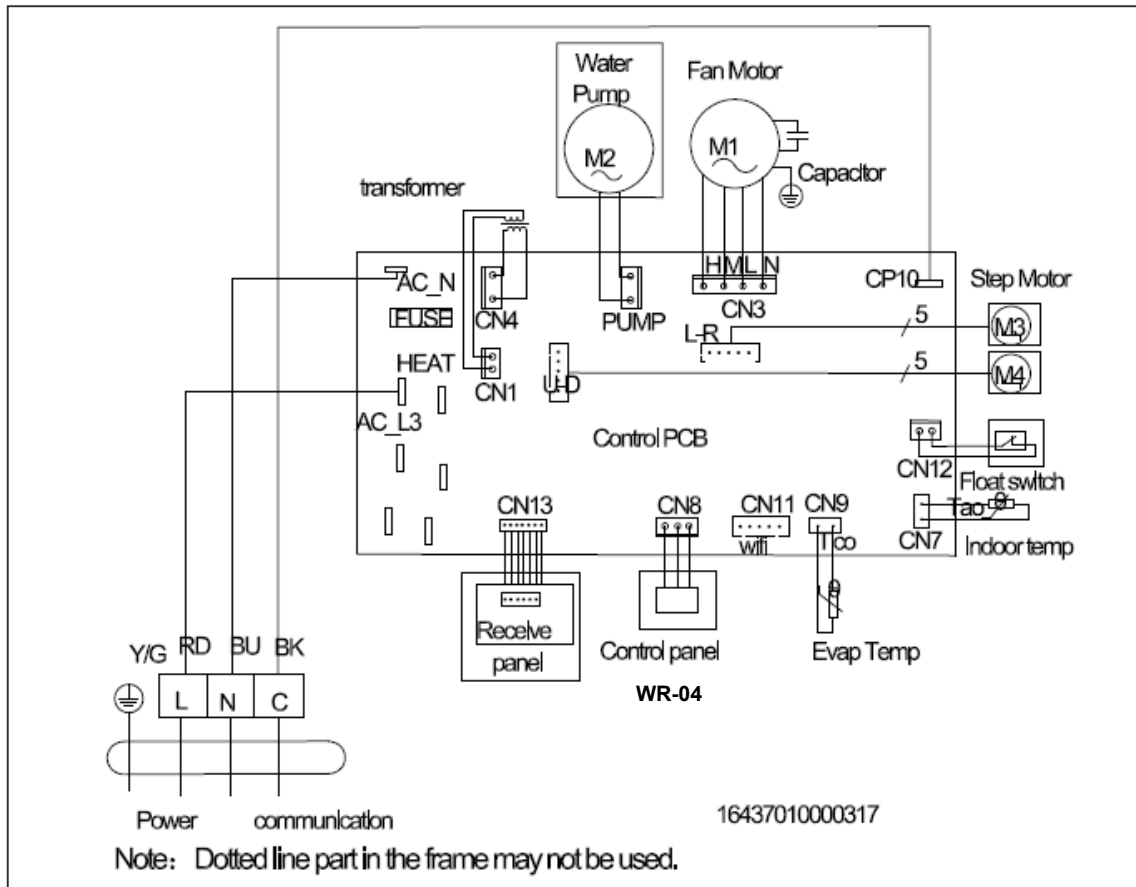

# Электрические схемы мульти-сплит систем серии X

## Канальный тип

### RAD-X07NH, RAD-X09NH, RAD-X12NH, RAD-X18NH

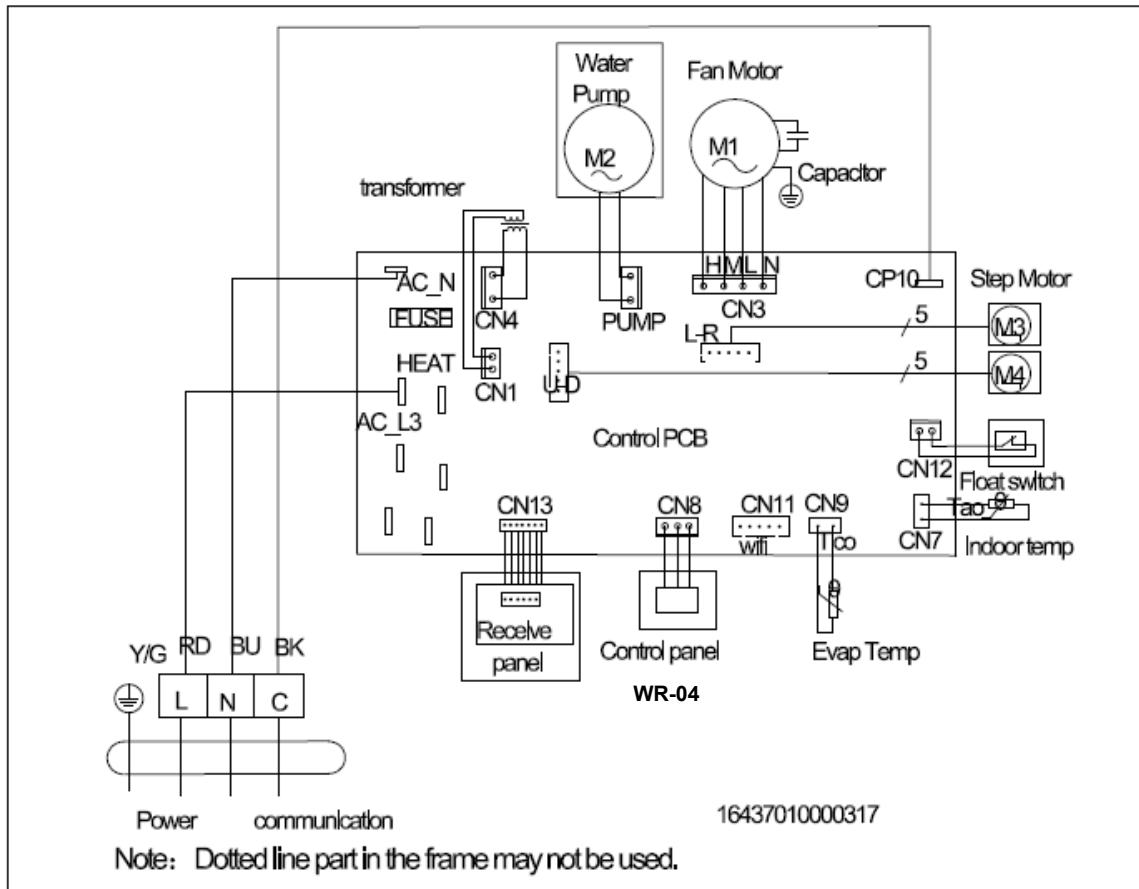

## Настенный тип

### RAK-X07NH, RAK-X09NH, RAK-X12NH, RAK-X18NH

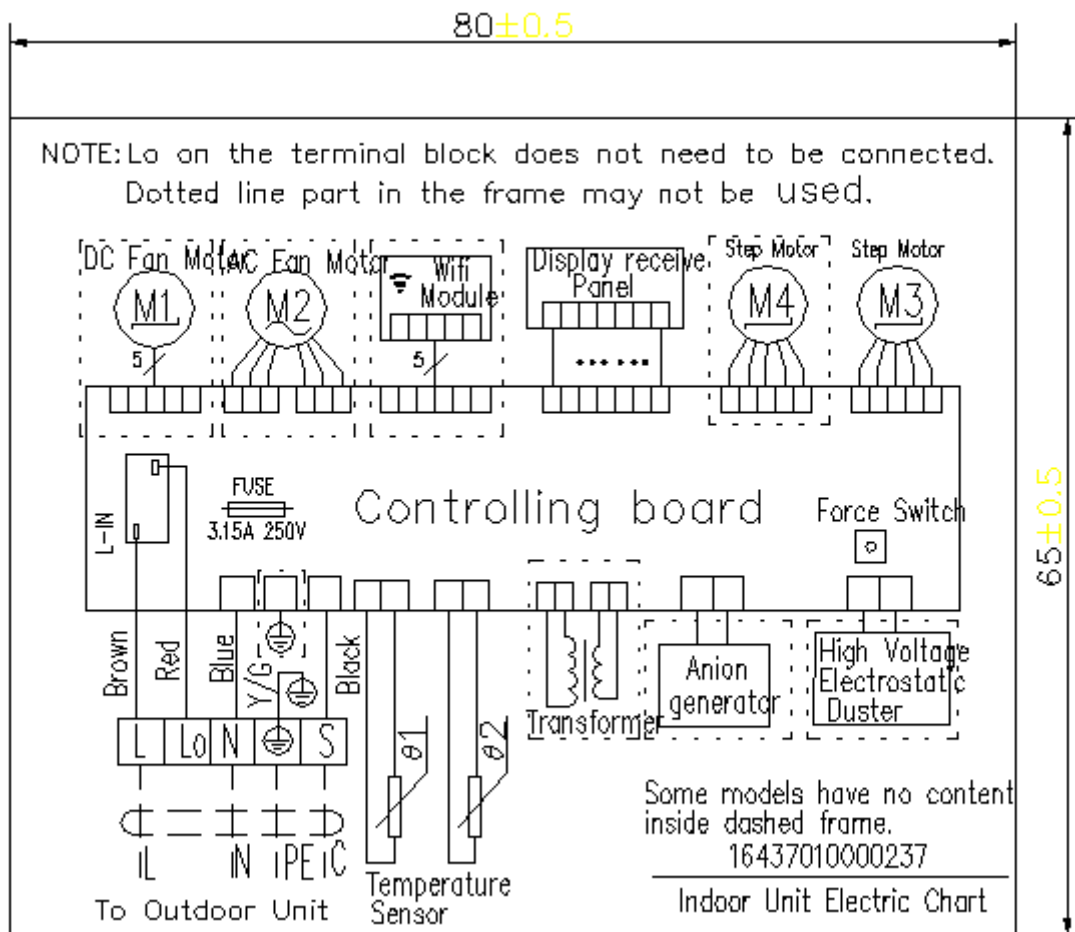



# Электрические схемы мульти-сплит систем серии X

## Наружные блоки

### RAM2-X14UNH, RAM2-X18UNH, RAM3-X21UNH, RAM3-X27UNH

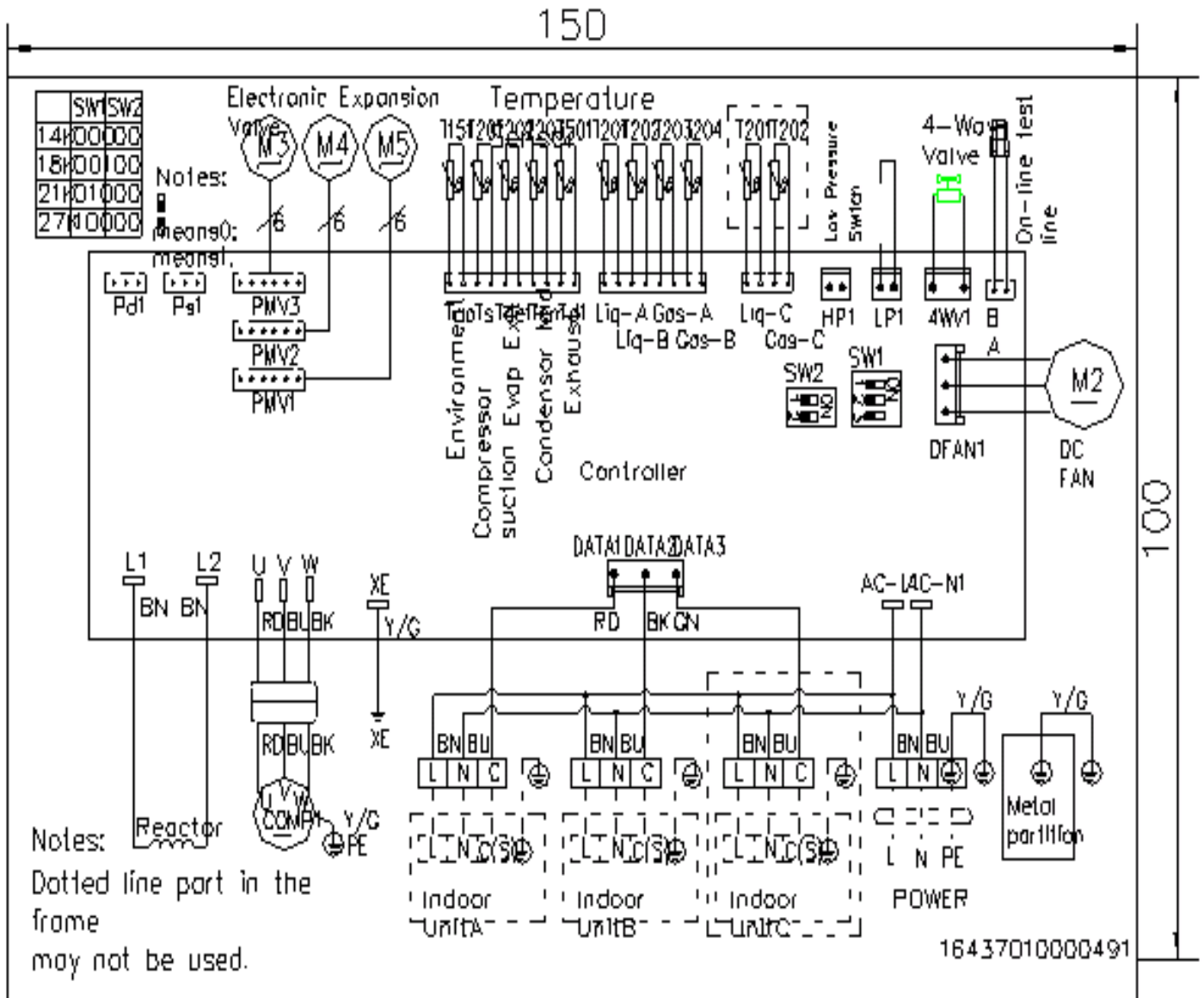

# Электрические схемы мульти-сплит систем серии X

## RAM4-X36UNH, RAM5-X42UNH

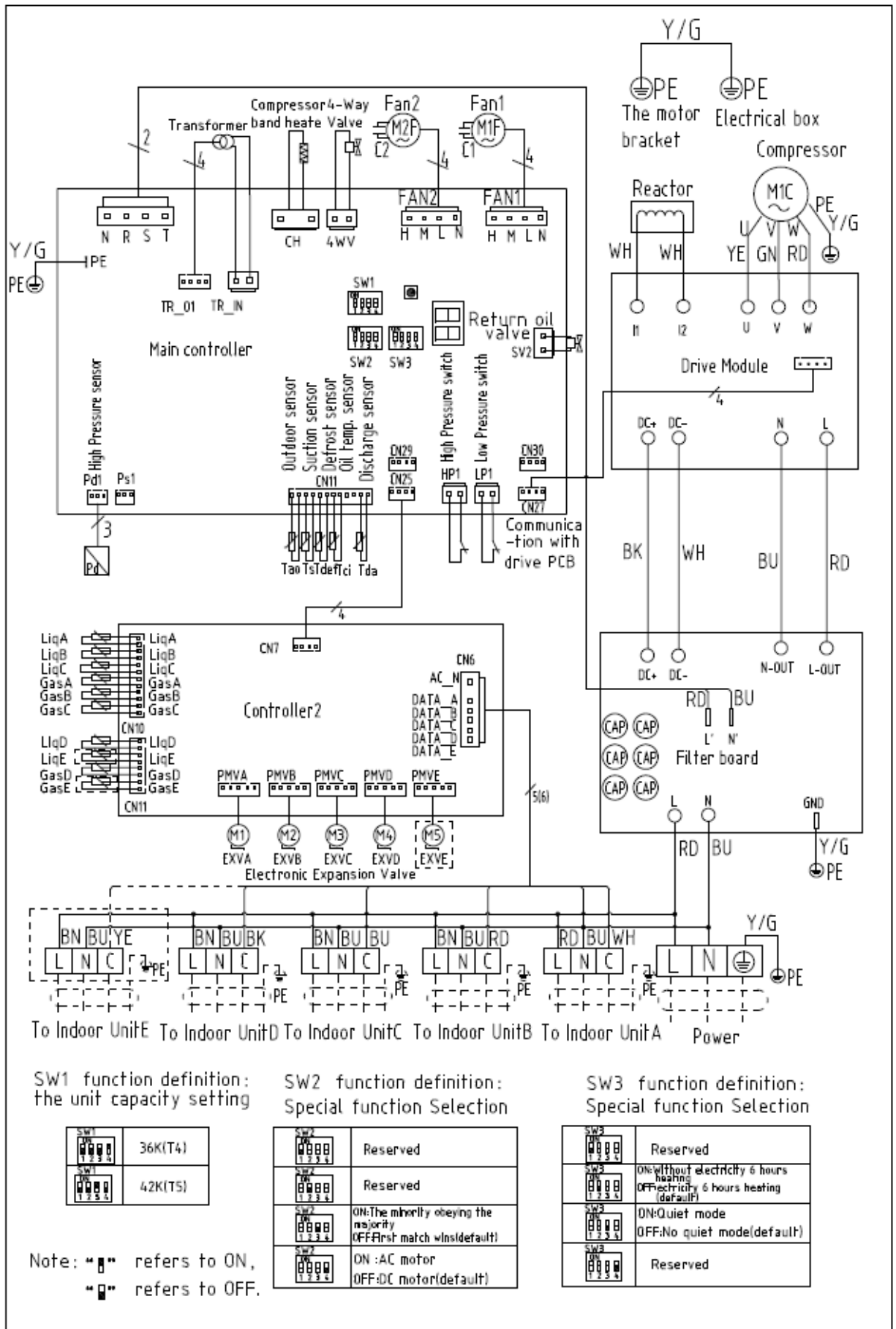

## Электрические схемы мульти-сплит систем серии X

### Межблочное электрическое подключение.

RAM2-X14UNH, RAM2-X18UNH, RAM3-X21UNH, RAM3-X27UNH,  
RAM4-X36UNH, RAM5-X42UNH

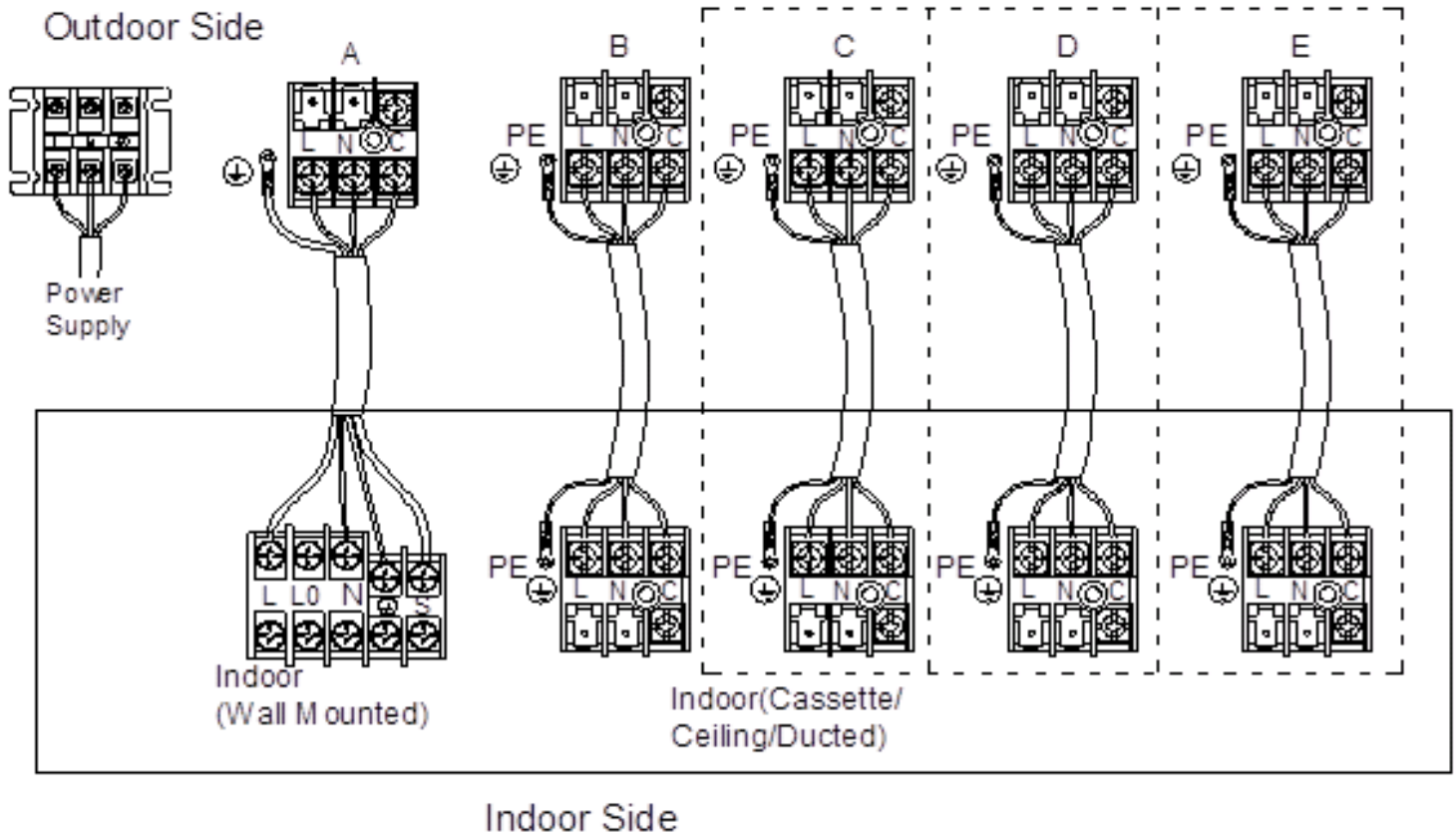

Питание внутренних блоков от наружного по межблочному кабелю.

Питание наружных блоков:

- RAM2-X14UNH, RAM2-X18UNH, RAM3-X21UNH, RAM3-X27UNH – 3x2,5мм<sup>2</sup>
- RAM4-X36UNH, RAM5-X42UNH – 3x4,0мм<sup>2</sup>

Межблочное соединение 4x1,5мм<sup>2</sup>



The logo for IGC Air Conditioning Systems features the letters 'IGC' in a large, bold, red, italicized sans-serif font. Below this, the words 'Air Conditioning Systems' are written in a smaller, black, italicized sans-serif font. The logo is centered between two solid green rectangular blocks of equal size.

**IGC**  
*Air Conditioning Systems*

В соответствии с проводимой компанией политикой по постоянному совершенствованию выпускаемой продукции конструкция, внешний вид, а также технические характеристики могут быть изменены без предварительного уведомления. Информация о производителе содержится в сертификате соответствия.

[www.igc-aircon.com](http://www.igc-aircon.com)