

SPLIT-TYPE AIR CONDITIONERS**INDOOR UNIT****MS-GF20VA MS-GF25VA MS-GF35VA**

English is original.

Übersetzung des
OriginalsTraduction du texte
d'origineVertaling van het
origineelTraducción del
originalTraduzione
dell'originaleΜετάφραση του
αρχικούTradução do
originalOversættelse af
den originale tekstÖversättning från
originalen

Orijinalin çevirisi

Перевод
оригинала**OPERATING INSTRUCTIONS**

For user

- To use this unit correctly and safely, be sure to read these operating instructions before use.

BEDIENUNGSANLEITUNG

For den Anwender

- Für einen sicheren und ordnungsgemäßen Gebrauch des Geräts unbedingt diese Bedienungsanleitung vor der Inbetriebnahme durchlesen.

NOTICE D'UTILISATION

A l'attention des clients

- Pour avoir la certitude d'utiliser cet appareil correctement et en toute sécurité, veuillez lire cette notice d'instructions avant de mettre le climatiseur sous tension.

BEDIENINGSINSTRUCTIES

Voor de klant

- Om dit apparaat correct en veilig te kunnen gebruiken moet u deze bedieningsinstructies voor gebruik eerst doorlezen.

MANUAL DE INSTRUCCIONES

Para los clientes

- Para utilizar esta unidad de forma correcta y segura, lea previamente estas instrucciones de funcionamiento.

LIBRETTO D'ISTRUZIONI

Per gli utenti

- Per utilizzare correttamente ed in tutta sicurezza questo apparecchio, leggere il presente libretto d'istruzioni prima dell'uso.

ΟΔΗΓΙΕΣ ΛΕΙΤΟΥΡΓΙΑΣ

Για το χρήστη

- Για να χρησιμοποιήσετε αυτή τη μονάδα σωστά και με ασφάλεια, βεβαιωθείτε ότι έχετε διαβάσει αυτό το εγχειρίδιο οδηγιών πριν από τη χρήση.

INSTRUÇÕES DE OPERAÇÃO

Para o utilizador

- Para utilizar esta unidade correctamente e com segurança, certifique-se de que lê estas instruções de operação antes da utilização.

BETJENINGSVEJLEDNING

Til kunden

- Læs denne betjeningsvejledningen før brug, så enheden bruges korrekt og sikkert.

BRUKSANVISNING

För användaren

- Läs bruksanvisningen innan enheten tas i bruk så att den används säkert och på rätt sätt.

ÇALIŞTIRMA TALİMATLARI

Kullanıcı için

- Bu üniteyi doğru ve güvenli bir biçimde kullanmak için, kullanmadan önce bu işletim talimatlarını okuduğunuzdan emin olun.

ИНСТРУКЦИИ ПО ЭКСПЛУАТАЦИИ

Для пользователя

- В целях правильной и безопасной эксплуатации данного устройства обязательно перед его использованием прочтите настоящее руководство по эксплуатации.

English

Deutsch

Français

Nederlands

Español

Italiano

Ελληνικά

Português

Dansk

Svenska

Türkçe

Русский



CONTENTS

■ SAFETY PRECAUTIONS	1
■ DISPOSAL	2
■ NAME OF EACH PART	3
■ PREPARATION BEFORE OPERATION	3
■ SELECTING OPERATION MODES	4
■ FAN SPEED AND AIRFLOW DIRECTION ADJUSTMENT	5
■ ECONO COOL OPERATION	6
■ POWERFUL COOL OPERATION	6
■ TIMER OPERATION (ON/OFF TIMER)	6
■ CLEANING	7
■ WHEN YOU THINK THAT TROUBLE HAS OCCURRED	8
■ WHEN THE AIR CONDITIONER IS NOT GOING TO BE USED FOR A LONG TIME	9
■ INSTALLATION PLACE AND ELECTRICAL WORK	9
■ SPECIFICATIONS	9







SAFETY PRECAUTIONS



- Since rotating parts and parts which could cause an electric shock are used in this product, be sure to read these "Safety Precautions" before use.
- Since the cautionary items shown here are important for safety, be sure to observe them.
- After reading this manual, keep it together with the installation manual in a handy place for easy reference.







Marks and their meanings

-  **WARNING :** Incorrect handling could cause serious hazard, such as death, serious injury, etc. with a high probability.
-  **CAUTION :** Incorrect handling could cause serious hazard depending on the conditions.



Meanings of symbols used in this manual



-  : Be sure not to do.
-  : Be sure to follow the instruction.
-  : Never insert your finger or stick, etc.
-  : Never step onto the indoor/outdoor unit and do not put anything on them.
-  : Danger of electric shock. Be careful.
-  : Be sure to disconnect the power supply plug from the power outlet.
-  : Be sure to shut off the power.

 WARNING	
	<p>Do not connect the power cord to an intermediate point, use an extension cord, or connect multiple devices to a single AC outlet.</p> <ul style="list-style-type: none"> • This may cause overheating, fire, or electric shock.
	<p>Make sure the power plug is free of dirt and insert it securely into the outlet.</p> <ul style="list-style-type: none"> • A dirty plug may cause fire or electric shock.
	<p>Do not bundle, pull, damage, or modify the power cord, and do not apply heat or place heavy objects on it.</p> <ul style="list-style-type: none"> • This may cause fire or electric shock.
	<p>Do not turn the breaker OFF/ON or disconnect/connect the power plug during operation.</p> <ul style="list-style-type: none"> • This may create sparks, which can cause fire. • After the indoor unit is switched OFF with the remote controller, make sure to turn the breaker OFF or disconnect the power plug.
	<p>Do not expose your body directly to cool air for a prolonged length of time.</p> <ul style="list-style-type: none"> • This could be detrimental to your health.
	<p>The unit should not be installed, relocated, disassembled, altered, or repaired by the user.</p> <ul style="list-style-type: none"> • An improperly handled air conditioner may cause fire, electric shock, injury, or water leakage, etc. Consult your dealer. • If the power supply cord is damaged, it must be replaced by the manufacturer or its service agent in order to avoid a hazard.
	<p>When installing, relocating, or servicing the unit, make sure that no substance other than the specified refrigerant (R410A) enters the refrigerant circuit.</p> <ul style="list-style-type: none"> • Any presence of foreign substance such as air can cause abnormal pressure rise and may result in explosion or injury. • The use of any refrigerant other than that specified for the system will cause mechanical failure, system malfunction, or unit breakdown. In the worst case, this could lead to a serious impediment to securing product safety.
	<p>This appliance is not intended for use by persons (including children) with reduced physical, sensory or mental capabilities, or lack of experience and knowledge, unless they have been given supervision or instruction concerning use of the appliance by a person responsible for their safety.</p>
	<p>Children should be supervised to ensure that they do not play with the appliance.</p>

		<p>Do not insert your finger, a stick, or other objects into the air inlet or outlet.</p> <ul style="list-style-type: none"> • This may cause injury, since the fan inside rotates at high speeds during operation.
		<p>In case of an abnormal condition (such as a burning smell), stop the air conditioner and disconnect the power plug or turn the breaker OFF.</p> <ul style="list-style-type: none"> • A continued operation in the abnormal state may cause a malfunction, fire, or electric shock. In this case, consult your dealer.
		<p>When the air conditioner does not cool or heat, there is a possibility of refrigerant leakage. In this case, consult your dealer. If a repair involves recharging the unit with refrigerant, ask the service technician for details.</p> <ul style="list-style-type: none"> • The refrigerant used in the air conditioner is safe. Normally, it does not leak. However, if refrigerant leaks and comes in contact with a heat source such as a fan heater, kerosene heater, or cooking stove, it will create a harmful gas. <p>The user should never attempt to wash the inside of the indoor unit. Should the inside of the unit require cleaning, contact your dealer.</p> <ul style="list-style-type: none"> • Unsuitable detergent may cause damage to plastic material inside the unit, which may result in water leakage. Should detergent come in contact with electrical parts or the motor, it will result in a malfunction, smoke, or fire.
 CAUTION		
		<p>Do not touch the air inlet or the aluminum fins of the indoor/outdoor unit.</p> <ul style="list-style-type: none"> • This may cause injury. <p>Do not use insecticides or flammable sprays on the unit.</p> <ul style="list-style-type: none"> • This may cause a fire or deformation of the unit.





SAFETY PRECAUTIONS

 CAUTION	
	Do not expose pets or houseplants to direct airflow. • This may cause injury to the pets or plants.
	Do not place other electric appliances or furniture under the indoor/outdoor unit. • Water may drip down from the unit, which may cause damage or malfunction.
	Do not leave the unit on a damaged installation stand. • The unit may fall and cause injury.
	Do not step on an unstable bench to operate or clean the unit. • This may cause injury if you fall down.
	Do not pull the power cord. • This may cause a portion of the core wire to break, which may cause overheating or fire.
	Do not charge or disassemble the batteries, and do not throw them into a fire. • This may cause the batteries to leak, or cause a fire or explosion.
	Do not operate the unit for more than 4 hours at high humidity (80% RH or more) and/or with windows or outside door left open. • This may cause the water condensation in the air conditioner, which may drip down, wetting or damaging the furniture. • The water condensation in the air conditioner may contribute to growth of fungi, such as mold.
	Do not use the unit for special purposes, such as storing food, raising animals, growing plants, or preserving precision devices or art objects. • This may cause deterioration of quality, or harm to animals and plants.
	Do not expose combustion appliances to direct airflow. • This may cause incomplete combustion.
	Never put batteries in your mouth for any reason to avoid accidental ingestion. • Battery ingestion may cause choking and/or poisoning.
	Before cleaning the unit, switch it OFF and disconnect the power plug or turn the breaker OFF. • This may cause injury, since the fan inside rotates at high speeds during operation.
	When the unit will be unused for a long time, disconnect the power plug or turn the breaker OFF. • The unit may accumulate dirt, which may cause overheating or fire.
	Replace all batteries of the remote controller with new ones of the same type. • Using an old battery together with a new one may cause overheating, leakage, or explosion.
	If the battery fluid comes in contact with your skin or clothes, wash them thoroughly with clean water. • If the battery fluid comes in contact with your eyes, wash them thoroughly with clean water and immediately seek medical attention.
	Ensure that the area is well-ventilated when the unit is operated together with a combustion appliance. • Inadequate ventilation may cause oxygen starvation.
	Turn the breaker OFF when you hear thunder and there is a possibility of a lightning strike. • The unit may be damaged if lightning strikes.

	After the air conditioner is used for several seasons, perform inspection and maintenance in addition to normal cleaning. • Dirt or dust in the unit may create an unpleasant odor, contribute to growth of fungi, such as mold, or clog the drain passage, and cause water to leak from the indoor unit. Consult your dealer for inspection and maintenance, which require specialized knowledge and skills.
	Do not operate switches with wet hands. • This may cause electric shock. Do not clean the air conditioner with water or place an object that contains water, such as a flower vase, on it. • This may cause fire or electric shock.
	Do not step on or place any object on the outdoor unit. • This may cause injury if you or the object falls down.

 IMPORTANT	
Dirty filters cause condensation in the air conditioner which will contribute to the growth of fungi such as mold. It is therefore recommended to clean air filters every 2 weeks.	

For installation

 WARNING	
	Consult your dealer for installing the air conditioner. • It should not be installed by the user since installation requires specialized knowledge and skills. An improperly installed air conditioner may cause water leakage, fire, or electric shock.
	Provide a dedicated power supply for the air conditioner. • A non-dedicated power supply may cause overheating or fire.
	Do not install the unit where flammable gas could leak. • If gas leaks and accumulates around the outdoor unit, it may cause an explosion.
	Earth the unit correctly. • Do not connect the earth wire to a gas pipe, water pipe, lightning rod, or a telephone ground wire. Improper earthing may cause electric shock.
 CAUTION	
	Install an earth leakage breaker depending on the installation location of the air conditioner (such as highly humid areas). • If an earth leakage breaker is not installed, it may cause electric shock.
	Ensure that the drain water is properly drained. • If the drain passage is improper, water may drip down from the indoor/outdoor unit, wetting and damaging the furniture.
In case of an abnormal condition Immediately stop operating the air conditioner and consult your dealer.	

DISPOSAL

To dispose of this product, consult your dealer.



Fig. 1

Note:

This symbol mark is for EU countries only.
This symbol mark is according to the directive 2002/96/EC Article 10 Information for users and Annex IV, and/or to the directive 2006/66/EC Article 20 Information for end-users and Annex II.

Your MITSUBISHI ELECTRIC product is designed and manufactured with high quality materials and components which can be recycled and/or reused. This symbol means that electrical and electronic equipment, batteries and accumulators, at their end-of-life, should be disposed of separately from your household waste.

If a chemical symbol is printed beneath the symbol (Fig. 1), this chemical symbol means that the battery or accumulator contains a heavy metal at a certain concentration. This will be indicated as follows:

Hg: mercury (0,0005%), Cd: cadmium (0,002%), Pb: lead (0,004%)

In the European Union there are separate collection systems for used electrical and electronic products, batteries and accumulators.

Please, dispose of this equipment, batteries and accumulators correctly at your local community waste collection/recycling centre.

Please, help us to conserve the environment we live in!

NAME OF EACH PART

Indoor unit

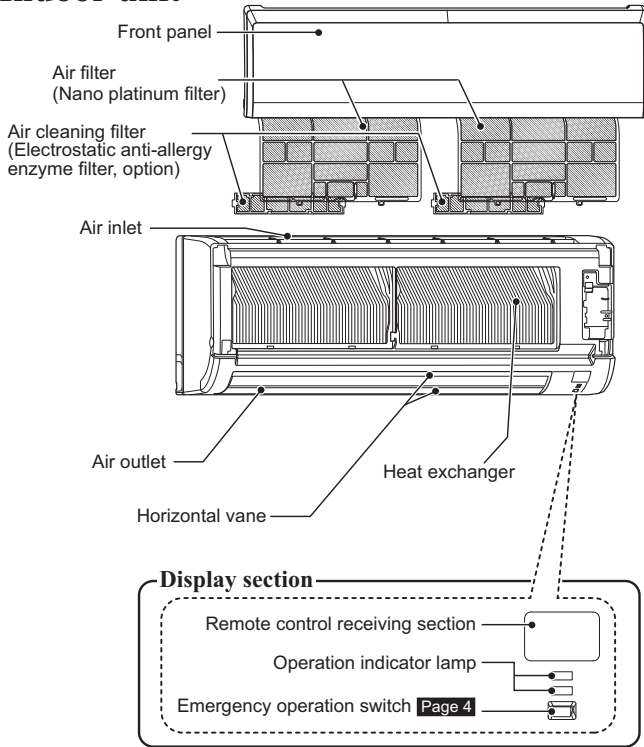

Outdoor unit

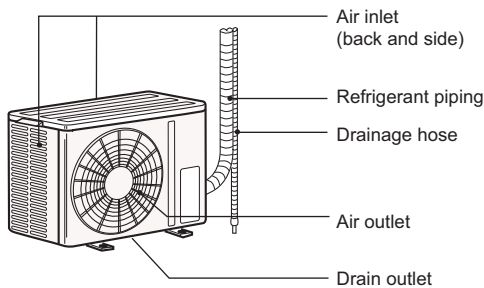

Outdoor units may be different in appearance.

Remote controller

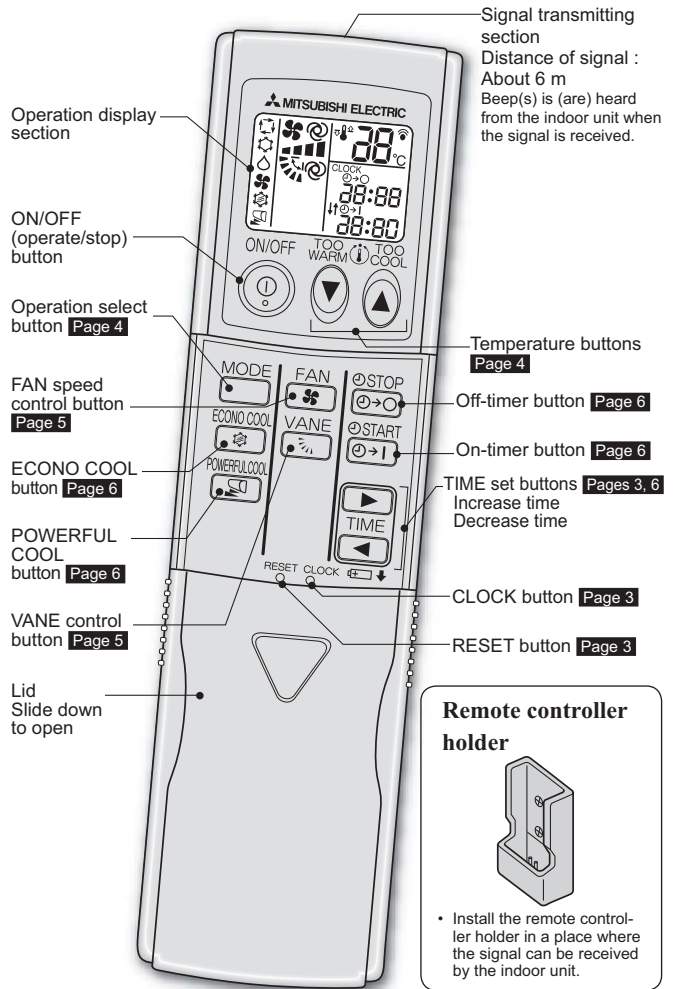

Only use the remote controller provided with the unit.
Do not use other remote controllers.
If two or more indoor units are installed in proximity to one another, an indoor unit that is not intended to be operated may respond to the remote controller.

PREPARATION BEFORE OPERATION

Before operation: Insert the power supply plug into the power outlet and/or turn the breaker on.

Installing the remote controller batteries

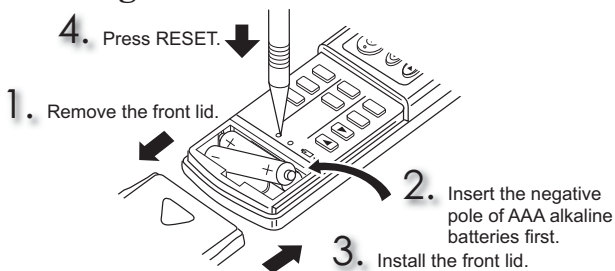

- Make sure the polarity of the batteries is correct.
- Do not use manganese batteries and leaking batteries. The remote controller could malfunction.
- Do not use rechargeable batteries.
- Replace all batteries with new ones of the same type.
- Batteries can be used for approximately 1 year. However, batteries with expired shelf lives last shorter.
- Press RESET gently using a thin instrument.
If the RESET button is not pressed, the remote controller may not operate correctly.

Setting current time

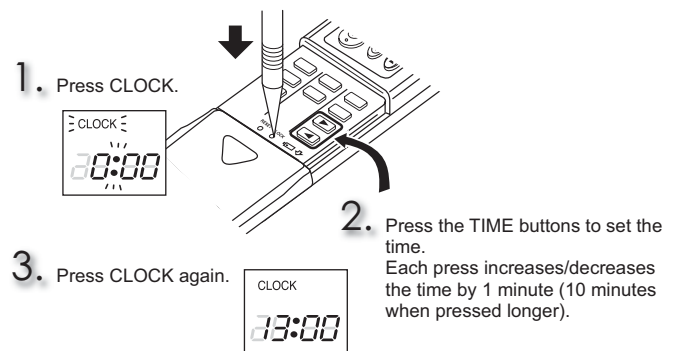

- Press CLOCK gently using a thin instrument.

SELECTING OPERATION MODES

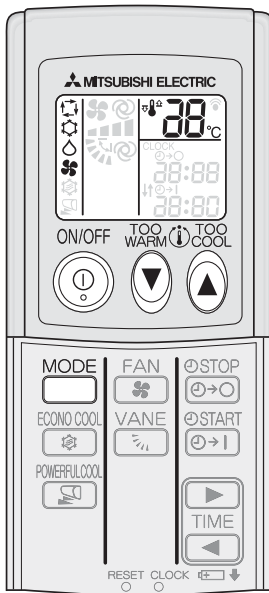

1 Press to start the operation.

2 Press to select operation mode. Each press changes mode in the following order:

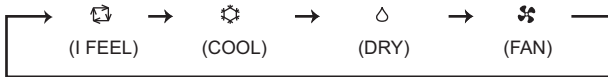

3 Press or to set the temperature. Each press raises or lowers the temperature by 1°C.

Press to stop the operation.
 • The same setting is selected the next time by simply pressing .

Operation indicator lamp

The operation indicator lamp shows the operation state of the unit.

Indication	Operation state	Room temperature
	The unit is operating to reach the set temperature	About 2°C or more away from set temperature
	The room temperature is approaching the set temperature	About 1 to 2°C from set temperature

Lighted Not lighted

I FEEL mode

The unit selects the operation mode according to the room temperature when I FEEL is selected. When the room temperature is higher than 25°C, COOL is selected (set temperature: 24°C). When the room temperature is lower than 25°C, DRY is selected. However, when operation is stopped and then started within 2 hours, the mode which has been selected previously is operated.

Note:

During COOL operation, the set temperature may not be changed when the room temperature is more than 2°C higher than the set temperature. In this case, please wait until the room temperature drops to within 2°C of the set temperature.

COOL mode

Enjoy cool air at your desired temperature.

DRY mode

Dehumidify your room. The room may be cooled slightly. Temperature cannot be set during DRY mode.

FAN mode

Circulate the air in your room.

Emergency operation

When the remote controller cannot be used...

Emergency operation can be activated by pressing the emergency operation switch (E.O.SW) on the indoor unit.

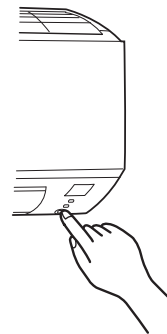

Each time the E.O.SW is pressed, the operation changes in the following order:

Operation indicator lamp

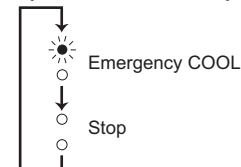

Set temperature : 24°C
 Fan speed : Medium
 Horizontal vane : Auto

Note:

The first 30 minutes of operation is test run. Temperature control does not work, and fan speed is set to High.

Auto restart function

If a power failure occurs or the main power is turned off during operation, "Auto restart function" automatically starts operation in the same mode as the one set with the remote controller just before the shutoff of the main power. When timer is set, timer setting is cancelled and the unit starts operation when power is resumed.

If you do not want to use this function, please consult the service representative because the setting of the unit needs to be changed.

FAN SPEED AND AIRFLOW DIRECTION ADJUSTMENT

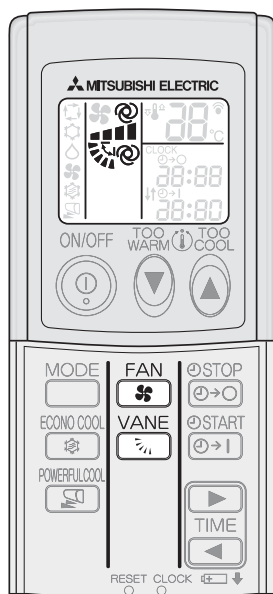

Press **FAN** to select fan speed. Each press changes fan speed in the following order:



• Two short beeps are heard from the indoor unit when set to AUTO.

Press **VANE** to select airflow direction. Each press changes airflow direction in the following order:

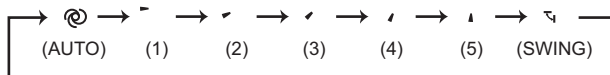

• Two short beeps are heard from the indoor unit when set to AUTO.

Airflow direction

- ⊙ (AUTO).....The vane is set to the most efficient airflow direction. :horizontal position.
- ▲ (Manual).....For efficient air conditioning, select the upper position for COOL/ DRY. If the position (4) or (5) is selected during COOL/DRY, the vane automatically moves to the horizontal position after 0.5 to 1 hour to prevent any condensation from dripping.
- ↕ (Swing).....The vane moves up and down intermittently.

■ To change the horizontal airflow direction.

Move the vertical vane manually before starting operation.

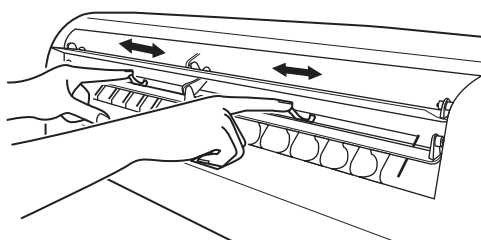

ECONO COOL OPERATION

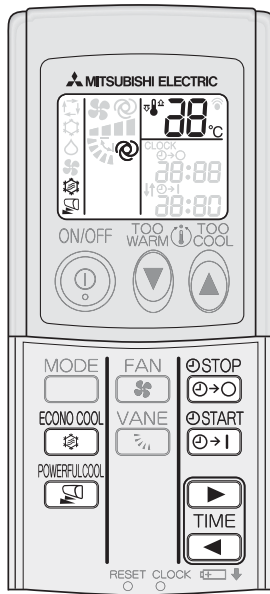

ECONO COOL
Press during COOL mode **page 4** to start ECONO COOL operation.

The unit performs swing operation vertically in various cycles according to the temperature of airflow. Set temperature is set 2°C higher automatically.

ECONO COOL
Press again to cancel ECONO COOL operation.

- ECONO COOL operation is cancelled when the VANE or POWERFUL COOL button is pressed.

What is "ECONO COOL"?

Swing airflow (change of airflow) makes you feel cooler than stationary airflow. So, even though the set temperature is automatically set at 2°C higher, it is possible to perform cooling operation with keeping comfort. As a result, energy can be saved.

POWERFUL COOL OPERATION

POWERFUL COOL
Press during COOL mode **page 4** to start POWERFUL COOL operation.

Fan speed : Exclusive speed for POWERFUL mode
Horizontal vane : Set position, or downward airflow position during AUTO setting

- Temperature cannot be set during POWERFUL COOL operation.

POWERFUL COOL
Press again to cancel POWERFUL COOL operation.

- POWERFUL COOL operation also is cancelled automatically in 15 minutes, or when the ON/OFF, FAN, or ECONO COOL button is pressed.

TIMER OPERATION (ON/OFF TIMER)

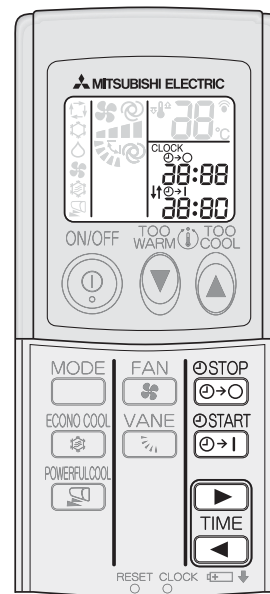

1 Press or during operation to set the timer.

(**ON timer**) : The unit turns ON at the set time.

(**OFF timer**) : The unit turns OFF at the set time.

* or blinks.

* Make sure that the current time is set correctly. **Page 3**

2 Press (Increase) and (Decrease) to set the time of timer.

Each press increases or decreases the set time by 10 minutes.

- Set the timer while or is blinking.

3 Press or again to cancel timer.

Note:

- ON and OFF timers can be used in combination. ↓↑ mark indicates the order of timer operations.
- If power failure occurs while ON/OFF timer is set, see **page 4** "Auto restart function".

CLEANING

Instructions:

- Switch off the power supply or turn off the breaker before cleaning.
- Be careful not to touch the metal parts with your hands.
- Do not use benzene, thinner, polishing powder, or insecticide.
- Use only diluted mild detergents.
- Do not expose parts to direct sunlight, heat, or flames to dry.
- Do not use water hotter than 50°C.

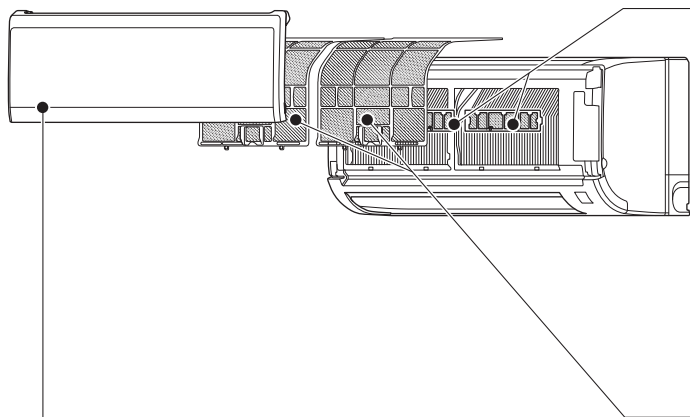

Front panel

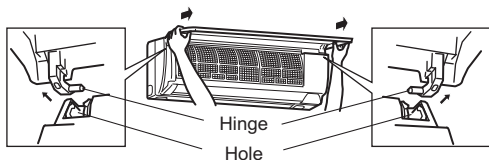

1. Lift the front panel until a "click" is heard.
2. Hold the hinges and pull to remove as shown in the above illustration.
 - Wipe with a soft dry cloth or rinse it with water.
 - Do not soak it in water for more than two hours.
 - Dry it well in shade before installing it.
3. Install the front panel by following the removal procedure in reverse. Close the front panel securely and press the positions indicated by the arrows.

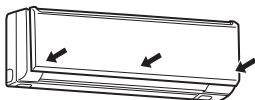

Air cleaning filter (Electrostatic anti-allergy enzyme filter, option)

Back side of air filter

Every 3 months:

- Remove dirt by a vacuum cleaner.

When dirt cannot be removed by vacuum cleaning:

- Soak the filter and its frame in lukewarm water before rinsing it.
- After washing, dry it well in shade.

Every year:

- Replace it with a new air cleaning filter for best performance.
- Parts Number **MAC-2320FT**

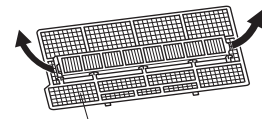

Pull to remove from the air filter

Air filter (Nano platinum filter)

• Clean every 2 weeks

- Remove dirt by a vacuum cleaner, or rinse with water.
- Dry it well in shade before installing it.

What is "Nano platinum filter"?

Nano platinum is a ceramic particle that includes a platinum nanoparticle. The particles are incorporated into the filter material, which results in providing semi-permanent antibacterial and deodorizing characteristics for the filter. Nano platinum surpasses the catechin (a bioflavonoid that is found in green tea) in performance. Nano platinum filter uses this compound not only to improve air quality but also to eliminate bacteria and viruses. This air filter has a semi-permanent lasting effect even after washing it with water.

! Important

- Clean the filters regularly for best performance and to reduce power consumption.
- Dirty filters cause condensation in the air conditioner which will contribute to the growth of fungi such as mold. It is therefore recommended to clean air filters every 2 weeks.

WHEN YOU THINK THAT TROUBLE HAS OCCURRED

Even if these items are checked, when the unit does not recover from the trouble, stop using the air conditioner and consult your dealer.

Symptom	Explanation & Check points
Indoor Unit	
The unit cannot be operated.	<ul style="list-style-type: none"> Is the breaker turned on? Is the power supply plug connected? Is the ON timer set? Page 6
The unit cannot be operated for about 3 minutes when restarted.	<ul style="list-style-type: none"> This protects the unit according to instructions from the microprocessor. Please wait.
The fan stops during the DRY operation.	<ul style="list-style-type: none"> In DRY operation, the unit operates using the same refrigerant circuit as in COOL operation. DRY operation time has to be reduced in order to lower humidity without much room temperature decreasing. So the compressor sometimes stops, and at the same time the indoor fan stops. This prevents water condensed on the heat exchanger from evaporating again.
Mist is discharged from the air outlet of the indoor unit.	<ul style="list-style-type: none"> The cool air from the unit rapidly cools moisture in the air inside the room, and it turns into mist.
The swing operation of the HORIZONTAL VANE is suspended for a while, then restarted.	<ul style="list-style-type: none"> This is for the swing operation of the HORIZONTAL VANE to be performed normally.
The air flow direction changes during operation. The direction of the horizontal vane cannot be adjusted with the remote controller.	<ul style="list-style-type: none"> When the unit is operated in COOL or DRY mode, if the operation continues with air blowing down for 0.5 to 1 hour, the direction of the air flow is automatically set to horizontal position to prevent water from condensing and dripping.
The unit starts operation by itself when the main power is turned on, though it isn't operated with the remote controller.	<ul style="list-style-type: none"> These models are equipped with an auto restart function. When the main power is turned off without stopping the unit with the remote controller and is turned on again, the unit starts operation automatically in the same mode as the one set with the remote controller just before the shutoff of the main power. Refer to "Auto restart function" Page 4.
The indoor unit discolors over time.	<ul style="list-style-type: none"> Although plastic turns yellow due to the influence of some factors such as ultraviolet light and temperature, this has no effect on the product functions.
Outdoor Unit	
Water leaks from the outdoor unit.	<ul style="list-style-type: none"> During COOL and DRY operations, pipe or pipe connecting sections are cooled and this causes water to condense.
Remote controller	
The display on the remote controller does not appear or it is dim. The indoor unit does not respond to the remote control signal.	<ul style="list-style-type: none"> Are the batteries exhausted? Page 3 Is the polarity (+, -) of the batteries correct? Page 3 Are any buttons on the remote controller of other electric appliances being pressed?
Does not cool	
The room cannot be cooled sufficiently.	<ul style="list-style-type: none"> Is the temperature setting appropriate? Page 4 Is the fan setting appropriate? Please change fan speed to higher setting. Page 5 Is the filter clean? Page 7 Is the fan or heat exchanger of the indoor unit clean? Are there any obstacles blocking the air inlet or outlet of the indoor or outdoor unit? Is a window or door open? When a ventilation fan or a gas cooker is used in a room, the cooling load increases, resulting in an insufficient cooling effect. When the outside temperature is high, the cooling effect may not be sufficient.

Symptom	Explanation & Check points
Airflow	
The air from the indoor unit smells strange.	<ul style="list-style-type: none"> Is the filter clean? Page 7 Is the fan or heat exchanger of the indoor unit clean? The unit may suck in an odor adhering to the wall, carpet, furniture, cloth, etc. and blow it out with the air.
Sound	
Cracking sound is heard.	<ul style="list-style-type: none"> This sound is generated by the expansion/contraction of the front panel, etc. due to change in temperature.
"Bubbling" sound is heard.	<ul style="list-style-type: none"> This sound is heard when the outside air is absorbed from the drain hose by turning on the range hood or the ventilation fan, making water flowing in the drain hose to spout out. This sound is also heard when the outside air blows into the drain hose in case the outside wind is strong.
Mechanical sound is heard from the indoor unit.	<ul style="list-style-type: none"> This is the switching sound in turning on/off the fan or the compressor.
The sound of water flowing is heard.	<ul style="list-style-type: none"> This is the sound of refrigerant or condensed water flowing in the unit.

In the following cases, stop using the air conditioner and consult your dealer.

- When water leaks or drips from the indoor unit.
- When the upper operation indicator lamp blinks.
- When the breaker trips frequently.
- The remote control signal is not received in a room where an electronic ON/OFF type fluorescent lamp (inverter-type fluorescent lamp, etc.) is used.
- Operation of the air conditioner interferes with radio or TV reception. An amplifier may be required for the affected device.
- When an abnormal sound is heard.

WHEN THE AIR CONDITIONER IS NOT GOING TO BE USED FOR A LONG TIME

- 1 Set to the highest temperature in manual COOL mode, and operate for 3 to 4 hours. **Page 4**
 - This dries the inside of the unit.
 - Moisture in the air conditioner contributes to favorable conditions for growth of fungi, such as mold.
- 2 Press  to stop the operation.
- 3 Turn off the breaker and/or disconnect the power supply plug.
- 4 Remove all batteries from the remote controller.

When using the air conditioner again:

- 1 Clean the air filter. **Page 7**
- 2 Check that the air inlet and outlet of the indoor and outdoor units are not blocked.
- 3 Check that the earth is connected correctly.
- 4 Refer to the "PREPARATION BEFORE OPERATION", and follow the instructions. **Page 3**

INSTALLATION PLACE AND ELECTRICAL WORK

Installation place

Avoid installing the air conditioner in the following places.

- Where there is much machine oil.
- Salty places such as the seaside.
- Where sulfide gas is generated such as a hot spring.
- Where oil is splashed or where the area is filled with oily smoke (such as cooking areas and factories, in which the properties of plastic could be changed and damaged).
- Where there is high-frequency or wireless equipment.
- Where the air from the outdoor unit air outlet is blocked.
- Where the operation sound or air from the outdoor unit does not bother the house next door.

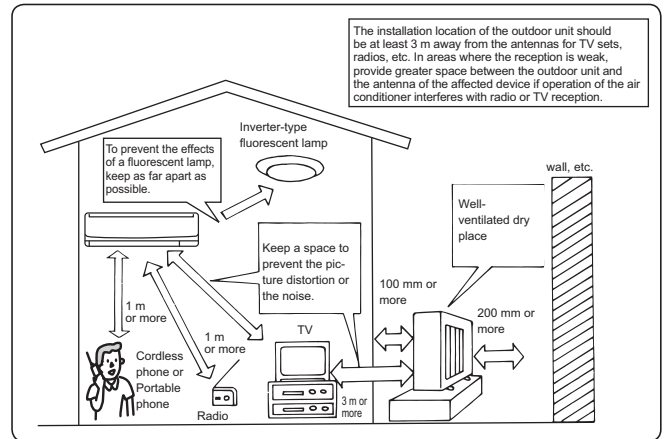

Electrical work

- Provide an exclusive circuit for the power supply of the air conditioner.
- Be sure to observe the breaker capacity.

If you have any questions, consult your dealer.

SPECIFICATIONS

Model	Set name		MS-GF20VA	MS-GF25VA	MS-GF35VA
	Indoor		MS-GF20VA	MS-GF25VA	MS-GF35VA
	Outdoor		MU-GF20VA	MU-GF25VA	MU-GF35VA
Function			Cooling	Cooling	Cooling
Power supply			~ /N, 230 V, 50 Hz		
Capacity	kW		2.3	2.5	3.45
Input	kW		0.71	0.775	1.12
Weight	Indoor	kg	9		
	Outdoor	kg	25	25	34
Refrigerant filling capacity (R410A)		kg	0.65	0.65	1.10
IP code	Indoor		IP 20		
	Outdoor		IP 24		
Permissible excessive operating pressure	LP ps	MPa	1.64		
	HP ps	MPa	4.15		
Noise level	Indoor (Super High/High/Med./Low)		40/36/31/25	40/36/31/25	44/40/33/26
	Outdoor		47	47	49

Guaranteed operating range



		Indoor	Outdoor
Cooling	Upper limit	35°C DB 24°C WB	46°C DB —
	Lower limit	21°C DB 15°C WB	21°C DB —



DB: Dry Bulb
WB: Wet Bulb

Note:

1. Rating condition
Cooling — Indoor: 27°C DB, 19°C WB
Outdoor: 35°C DB
2. Noise measurement is carried out in accordance with JIS C9612 and ISO 5151(T1).

МЕРЫ ПРЕДОСТОРОЖНОСТИ





 ОСТОРОЖНО	
	<p>Под прямым потоком воздуха не должны находиться домашние животные или растения.</p> <ul style="list-style-type: none"> • Это может привести к травмам животных и повреждениям растений.
	<p>Запрещается ставить другие электроприборы или мебель под внутренний/наружный прибор.</p> <ul style="list-style-type: none"> • С блока может капать вода, что может привести к их повреждению или неисправностям.
	<p>Запрещается оставлять данный блок на поврежденном установочном основании.</p> <ul style="list-style-type: none"> • Блок может упасть и нанести травмы.
	<p>Для эксплуатации или очистки блока не вставляйте на неустойчивую скамью.</p> <ul style="list-style-type: none"> • При падении можно получить травмы.
	<p>Запрещается тянуть за шнур питания.</p> <ul style="list-style-type: none"> • Это может привести к разрыву части провода с жилами, что, в свою очередь, может вызвать перегрев или пожар.
	<p>Запрещается заряжать и разбирать батарейки и бросать их в огонь.</p> <ul style="list-style-type: none"> • Это может привести к утечке электролита или возникновению пожара, а также взрыву.
	<p>Запрещается использовать блок в течение более 4 часов при высокой влажности (80% относительной влажности или выше) и (или) при открытой наружной двери или окнах.</p> <ul style="list-style-type: none"> • Это может привести к тому, что конденсат в кондиционере может капать, промачивая или повреждая мебель. • Водный конденсат в кондиционере может способствовать появлению грибка и плесени.
	<p>Блок запрещается использовать в специальных целях, например для хранения продуктов, разведения животных, выращивания растений или сохранения точных устройств или предметов искусства.</p> <ul style="list-style-type: none"> • Это может привести к снижению качества или причинить вред животным и растениям.
	<p>Не подвергайте легко воспламеняющиеся приборы воздействию прямого потока воздуха.</p> <ul style="list-style-type: none"> • Это может привести к неполному сгоранию горючих веществ.
	<p>Запрещается класть элементы питания в рот по каким бы то ни было причинам во избежание случайного проглатывания.</p> <ul style="list-style-type: none"> • Попадание элемента питания в пищеварительную систему может стать причиной удушья и/или отравления.
	<p>Перед очисткой блока выключите его и выньте вилку или установите выключатель в положение OFF.</p> <ul style="list-style-type: none"> • Это может привести к получению травмы, поскольку во время эксплуатации вентилятор вращается с высокой скоростью.
	<p>Если блок не планируется использовать в течение продолжительного времени, выньте вилку питания из розетки и установите выключатель в положение OFF.</p> <ul style="list-style-type: none"> • На блоке может скопиться грязь, которая, в свою очередь, может вызвать перегрев или пожар.
	<p>При замене всех батареек пульта дистанционного управления заменяйте их новыми батарейками одинакового типа.</p> <ul style="list-style-type: none"> • При использовании старой батарейки с новой может произойти перегрев, утечка или взрыв.
	<p>Если электролит попадет на вашу кожу или одежду, тщательно смойте его чистой водой.</p> <ul style="list-style-type: none"> • Если электролит попадет в глаза, тщательно промойте их чистой водой и сразу же обратитесь к врачу.
	<p>Убедитесь, что место хорошо вентилируется при работе блока с легко воспламеняющимися приборами.</p> <ul style="list-style-type: none"> • Недостаточная вентиляция может привести к кислородному голоданию.
	<p>Установите выключатель в положение OFF во время грозы и при вероятности удара молнии.</p> <ul style="list-style-type: none"> • Удар молнии может привести к повреждению блока.
	<p>После использования кондиционера в течение нескольких сезонов выполните осмотр и обслуживание в дополнение к обычной очистке.</p> <ul style="list-style-type: none"> • Скопление грязи или пыли внутри блока может привести к появлению неприятного запаха, грибка и плесени, засорению дренажного канала и вытеканию воды из внутреннего блока. Обратитесь к дилеру по вопросам осмотра и обслуживания, для которых требуются специальные знания и умения.

	<p>Запрещается прикасаться к выключателям мокрыми руками.</p> <ul style="list-style-type: none"> • Это может привести к поражению электрическим током.
	<p>Запрещается выполнять очистку кондиционера водой или помещать на него предметы, содержащие воду, например вазу.</p> <ul style="list-style-type: none"> • Это может привести к возникновению пожара или поражению электрическим током.
	<p>Не вставляйте на наружный блок и не ставьте на него никаких предметов.</p> <ul style="list-style-type: none"> • При падении предметов возможно получение травм.

ВАЖНО

Загрязненные фильтры являются причиной образования конденсата в кондиционере, что может способствовать появлению грибка и плесени. Поэтому рекомендуется очищать воздушные фильтры каждые 2 недели.

При установке прибора

 ПРЕДУПРЕЖДЕНИЕ	
	<p>Для установки кондиционера воздуха обратитесь к своему дилеру.</p> <ul style="list-style-type: none"> • Установка не должна осуществляться пользователем, поскольку для этого требуются специальные знания и умения. Неправильная установка кондиционера может привести к утечке воды, возникновению пожара или поражению электрическим током.
	<p>Обеспечьте для кондиционера отдельный источник питания.</p> <ul style="list-style-type: none"> • В противном случае может произойти перегрев или возникнуть пожар.
	<p>Запрещается устанавливать прибор в местах возможной утечки воспламеняющегося газа.</p> <ul style="list-style-type: none"> • При утечке и скоплении газа рядом с наружным блоком может произойти взрыв.
	<p>Правильно заземлите блок.</p> <ul style="list-style-type: none"> • Запрещается подсоединять провод заземления к газовым и водопроводным трубам, молниеотводам или проводу телефонного заземления. Неправильное заземление может привести к поражению электрическим током.
 ОСТОРОЖНО	
	<p>Устанавливайте выключатель утечки на землю в зависимости от места установки кондиционера (например, в местах с высокой влажностью).</p> <ul style="list-style-type: none"> • Если выключатель утечки тока на землю не установлен, возможно поражение электрическим током.
	<p>Убедитесь, что слив воды осуществляется надлежащим образом.</p> <ul style="list-style-type: none"> • При неправильном использовании дренажного канала вода из внутреннего/наружного блока может капать, промачивая или повреждая мебель.
<p>В случае возникновения ненормальных условий Сразу же выключите кондиционер и обратитесь к дилеру.</p>	

Утилизация

По вопросам утилизации данного изделия обратитесь к своему дилеру.



Примечание:

Данный символ применяется только в странах ЕС. Данный символ соответствует директиве 2002/96/ЕС, Статья 10, информация для пользователей, и Приложению Annex IV и/или директиве 2006/66/ЕС, Статья 20, информация для конечных пользователей, и Приложению II.

Fig. 1

НАЗВАНИЯ ОТДЕЛЬНЫХ ЧАСТЕЙ ПРИБОРА

Внутренний прибор

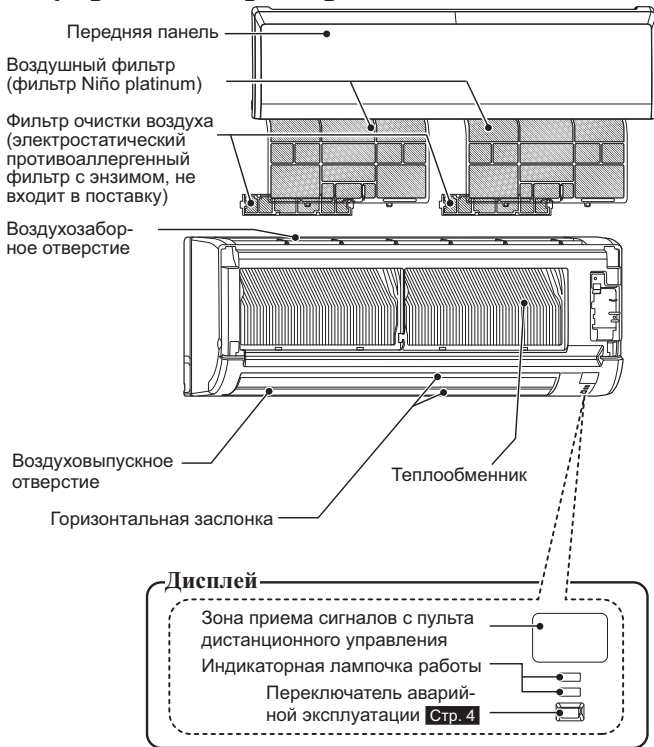

Наружный прибор

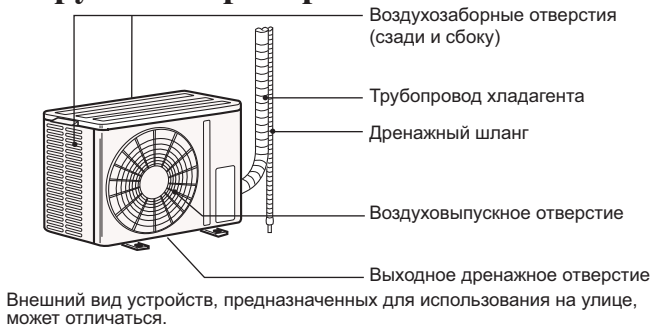

Пульт дистанционного управления

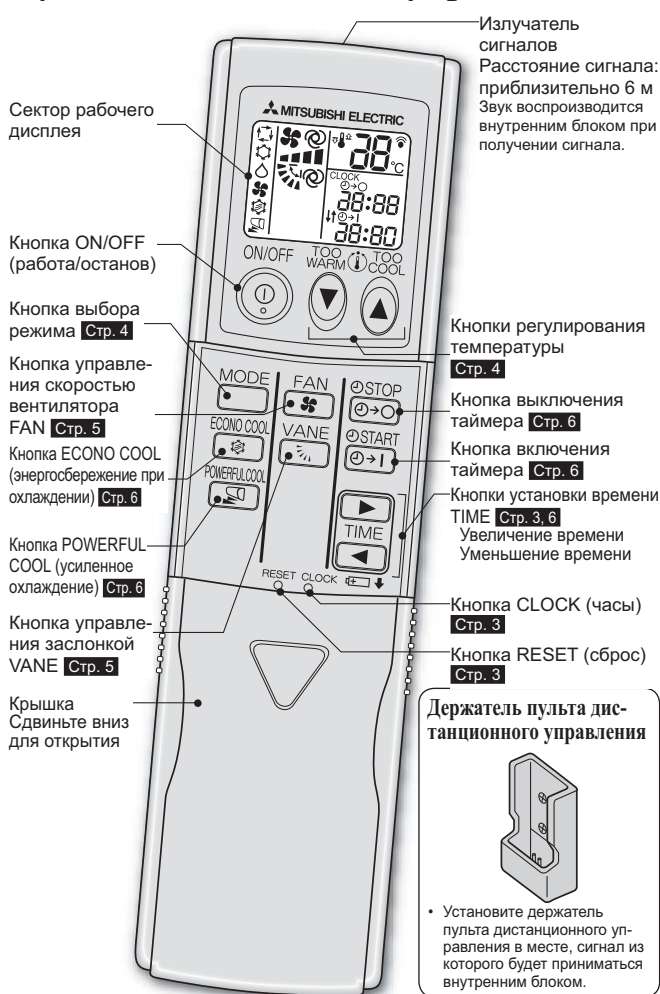

Пользуйтесь только пультом дистанционного управления, поставляемым с прибором. Не используйте другие пульты дистанционного управления. Если два или более внутренних блока установлены близко друг к другу, то один из внутренних блоков может ошибочно принять сигнал пульта дистанционного управления, направленного на другой блок.

ПОДГОТОВКА ПРИБОРА К ЭКСПЛУАТАЦИИ

Перед эксплуатацией: Вставьте вилку шнура питания в розетку электросети и/или установите выключатель в положение ON.

Установка батареек пульта дистанционного управления

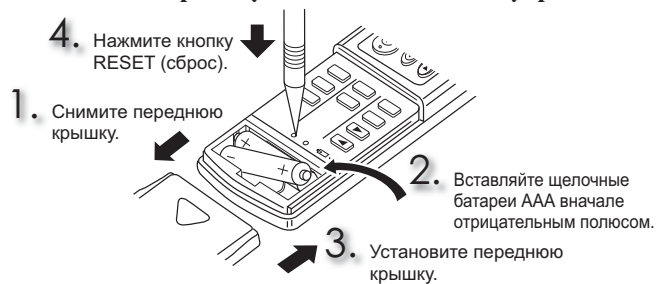

- Убедитесь, что полярность соблюдена правильно.
- Запрещается использовать марганцевые батарейки и батарейки с утечкой электролита. Это может привести к неисправности пульта дистанционного управления.
- Не пользуйтесь аккумуляторными батарейками.
- Заменяйте все батарейки на новые батарейки одинакового типа.
- Батарейки можно использовать в течение приблизительно 1 года. Тем не менее батарейки с истекшим сроком хранения работают меньше.
- Осторожно нажмите RESET остроконечным предметом. Если не нажать кнопку RESET, кондиционер может работать неправильно.

Установка текущего времени



- Осторожно нажмите CLOCK остроконечным предметом.

ВЫБОР РЕЖИМОВ РАБОТЫ

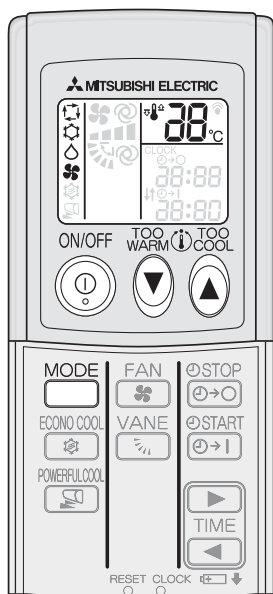

1 Нажмите , чтобы начать работу.

2 Нажмите , чтобы выбрать режим работы. При каждом нажатии режимы изменяются в следующем порядке:

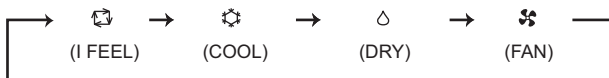

3 Нажмите или , чтобы установить температуру. При каждом нажатии температура повышается или понижается на 1°C.

Нажмите , чтобы остановить работу.
 • Эта же настройка выбирается в следующий раз путем нажатия .

Индикаторная лампочка работы

Индикаторной лампочкой работы обозначается состояние блока.

Индикация	Режим работы	Комнатная температура
	Блок работает для достижения комнатной температуры	Приблизительно 2°C или больше ниже/выше установленной температуры
	Комнатная температура достигает установленной температуры	Приблизительно 1–2°C выше/ниже установленной температуры

Горит Не горит

Режим I FEEL

Если выбран режим I FEEL, то блок выбирает режим работы в соответствии с комнатной температурой. Если комнатная температура превышает 25°C, выбирается режим охлаждения COOL (заданная температура: 24°C). Если комнатная температура ниже 25°C, выбирается режим осушки DRY. Однако если кондиционер был выключен и снова включен в течение 2 часов, то включается ранее выбранный режим.

Примечание:

При работе в режиме COOL заданную температуру нельзя изменить, если комнатная температура превышает заданную больше чем на 2°C. В этом случае подождите, пока разница между комнатной и заданной температурами не станет меньше 2°C.

Режим охлаждения COOL

Холодный воздух подается при необходимой температуре

Режим осушки DRY

Осушение воздуха в комнате. Воздух в комнате можно немного охладить.

Во время работы в режиме DRY температуру нельзя установить.

Режим вентиляции FAN

Обеспечивает циркуляцию воздуха в вашей комнате.

Аварийная эксплуатация

Когда использование пульта дистанционного управления невозможно...

Аварийную эксплуатацию можно включить путем нажатия переключателя аварийной эксплуатации (E.O.SW) на внутреннем блоке.

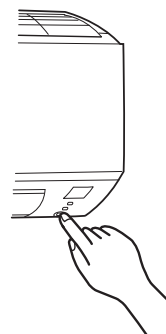

При каждом нажатии E.O.SW режимы работы переключаются в следующем порядке:

Индикаторная лампочка работы

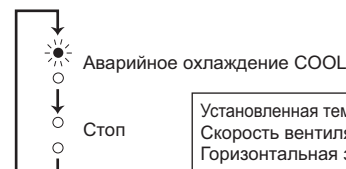

Примечание:

Первые 30 минут работы являются тестовым прогоном. Управление температурой не работает, а для скорости вентилятора установлено значение Высокая.

Функция повторного автозапуска

Если произошел сбой питания или электропитание прибора было выключено во время его работы, функция повторного автозапуска автоматически настраивает прибор на работу в том режиме, который был задан с помощью пульта дистанционного управления до отключения электропитания. Когда таймер установлен, настройка таймера отменяется и блок начинает работу при возобновлении подачи питания.

Если вы не хотите пользоваться этой функцией, обратитесь к представителю сервисной службы, так как потребуются изменить настройки данного прибора.

НАСТРОЙКА СКОРОСТИ ВЕНТИЛЯТОРА И НАПРАВЛЕНИЯ ВОЗДУШНОГО ПОТОКА

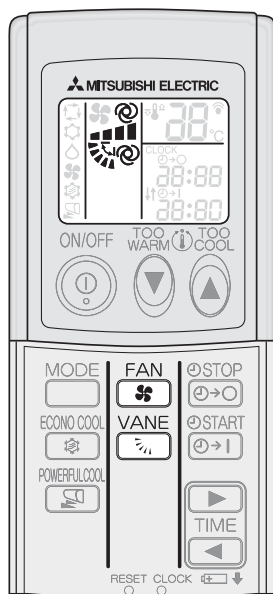

Нажмите **FAN** , чтобы выбрать скорость вентилятора. При каждом нажатии скорость вентилятора изменяется в следующем порядке:



• При установке функции AUTO из внутреннего прибора раздаются два коротких звуковых сигнала.

Нажмите **VANE** , чтобы выбрать направление воздушного потока. При каждом нажатии направление воздушного потока изменяется в следующем порядке:

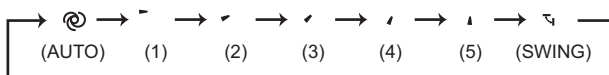

• При установке функции AUTO из внутреннего прибора раздаются два коротких звуковых сигнала.

Направление потока воздуха

 (AUTO).....Заслонка установлена в положение для более эффективной подачи воздушного потока: горизонтальное положение.

 (Вручную)Для эффективного кондиционирования воздуха установите COOL/DRY в верхнее положение. Если положение (4) или (5) выбрано в режиме COOL/DRY, заслонка автоматически переходит в горизонтальное положение после 0,5 - 1 часа во избежание просачивания конденсата.

 (Swing).....Заслонка периодически перемещается вверх и вниз.

Порядок изменения горизонтального направления потока воздуха.

Перед запуском операции переместите вертикальную заслонку вручную.

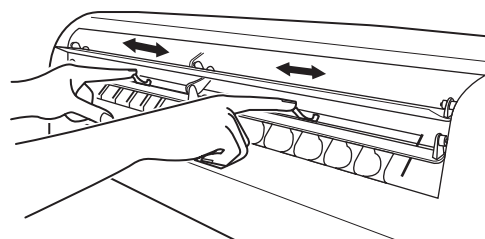

ФУНКЦИЯ ECONO COOL (ЭНЕРГО-СБЕРЕЖЕНИЕ ПРИ ОХЛАЖДЕНИИ)

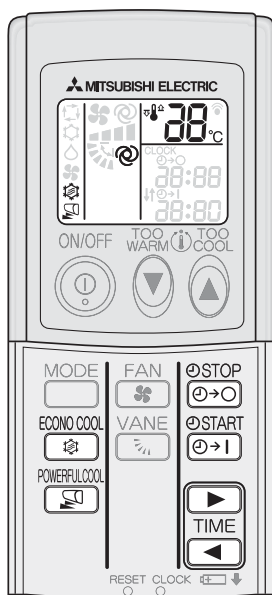

В режиме COOL нажмите  **стр. 4**, чтобы запустить функцию ECONO COOL.

В соответствии с температурой воздушного потока в различных циклах прибор работает в режиме вертикального качания. Заданная температура автоматически устанавливается на 2°C выше.

Снова нажмите , чтобы отменить функцию ECONO COOL.

- Режим ECONO COOL отменяется, когда нажата кнопка VANE или POWERFUL COOL.

Что такое функция “ECONO COOL”?

Качающийся воздушный поток (изменение направления воздушного потока) приносит ощущение дополнительной свежести по сравнению с воздушным потоком постоянного направления. Поэтому, несмотря на то, что заданная температура автоматически устанавливается на 2°C выше, имеется возможность осуществления операции охлаждения и поддерживаются комфортные условия. В результате можно экономить электроэнергию.

РЕЖИМ POWERFUL COOL (УСИЛЕННОЕ ОХЛАЖДЕНИЕ)

Нажмите  в режиме COOL **стр. 4**, чтобы включить режим POWERFUL COOL.

Скорость вентилятора: специальная скорость для режима POWERFUL

Горизонтальная заслонка: установите положение заслонки или положение нисходящего воздушного потока во время действия настройки AUTO



- В режиме POWERFUL COOL невозможно задать температуру.

Повторно нажмите , чтобы выключить режим POWERFUL COOL.

- Отмена режима POWERFUL COOL выполняется автоматически через 15 минут или при нажатии кнопки ON/OFF, FAN или ECONO COOL.

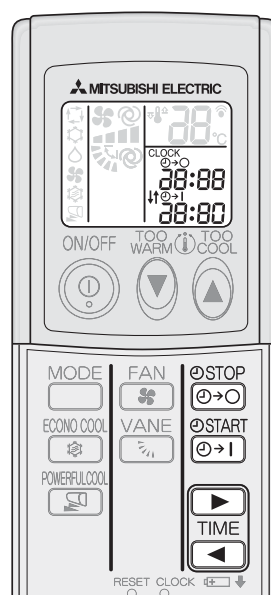
РАБОТА С ИСПОЛЬЗОВАНИЕМ ТАЙМЕРА (ТАЙМЕР ВКЛЮЧЕНИЯ/ВЫКЛЮЧЕНИЯ)





1 Во время операции нажмите  или , чтобы установить таймер.

 (таймер ВКЛЮЧЕНИЯ): В заданное время прибор

 (таймер ВЫКЛЮЧЕНИЯ): В заданное время прибор ВЫКЛЮЧИТСЯ.

- *  или  мигает.

- * Убедитесь, что время задано правильно. **Стр. 3**

2 Нажмите  (Увеличить) и  (Уменьшить), чтобы задать время таймера.

При каждом нажатии заданное время увеличивается или уменьшается на 10 минут.

- Настраивайте таймер, когда мигает  или .

3 Снова нажмите  или , чтобы отменить таймер.

Примечание:

- Таймеры ВКЛ. и ВЫКЛ. можно установить вместе. Значок  показывает очередность работы таймера.
- Если при установленном таймере ВКЛЮЧЕНИЯ/ВЫКЛЮЧЕНИЯ произошел сбой в подаче питания, см. раздел “Функция повторного автозапуска” на **Стр. 4**.

ЧИСТКА

Инструкции

- Перед чисткой отключите источник питания или выключите прерыватель тока в сети.
- Не дотрагивайтесь до металлических деталей руками.
- Запрещается использовать растворитель, бензин, полировочный порошок или инсектициды.

- Используйте только мягкие очищающие средства.
- Для сушки запрещается подвергать детали воздействию прямого солнечного света, источникам тепла или пламени.
- Запрещается использовать воду, температура которой выше 50°C.

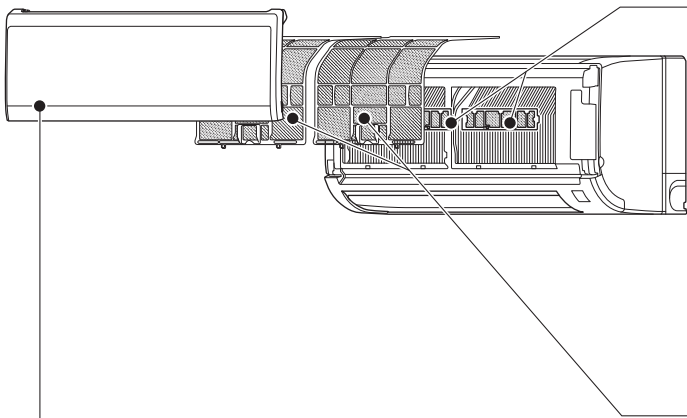

Передняя панель

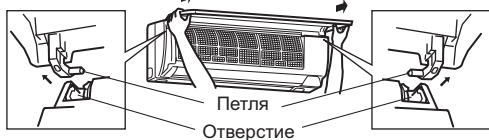

1. Поднимайте переднюю панель до тех пор, пока она не зафиксируется на месте со щелчком.
2. Придерживайте петли и тяните, чтобы снять, как показано на иллюстрации выше.
 - Протирайте мягкой сухой тканью или промывайте водой.
 - Не держите ее в воде более двух часов.
 - Перед установкой тщательно высушите в темном помещении.
3. Устанавливайте переднюю панель, выполняя инструкции по ее снятию в обратном порядке. Надежно закройте переднюю панель и нажмите на области, указанные стрелками.

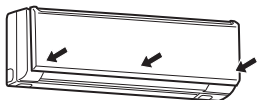

Фильтр очистки воздуха (электростатический противоаллергенный фильтр с энзимом, не входит в поставку) Задняя сторона воздушного фильтра

Каждые 3 месяца а:

- Удаляйте загрязнения при помощи пылесоса.

Если при помощи пылесоса загрязнения удалить невозможно:

- Поместите фильтр вместе с рамой в теплую воду, а затем промойте его.
- После мытья высушите его в тени.

Каждый год:

- Для улучшения производительности замените фильтр для очистки воздуха новым.
- Номер детали **MAC-2320FT**

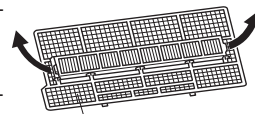

Потяните, чтобы снять с воздушного фильтра

Воздушный фильтр (фильтр Niño platinum)

• Чистите каждые 2 недели

- Загрязненные участки очищайте с помощью пылесоса или промывайте водой.
- Перед установкой тщательно высушите в темном помещении.

Что такое “фильтр Niño platinum”?

Niño platinum — это керамическая частица, содержащая наночастицу платины. Частицы включены в материал фильтра, что обеспечивает полупостоянные антибактериальные и дезодорирующие свойства фильтра. Частица Niño platinum превосходит по своим характеристикам катехин (биофлавоноид, содержащийся в зеленом чае). В фильтре Niño platinum данное химическое соединение используется не только для улучшения качества воздуха, но и для удаления бактерий и вирусов. Эти полупостоянные свойства фильтра сохраняются даже после промывки его водой.

! ВАЖНО

- Для улучшения производительности и сокращения уровня потребления энергии регулярно чистите фильтры.
- Загрязненные фильтры являются причиной образования конденсата в кондиционере, что может способствовать появлению грибка и плесени. Поэтому рекомендуется очищать воздушные фильтры каждые 2 недели.

ЕСЛИ ВАМ КАЖЕТСЯ, ЧТО ПРИБОР НЕИСПРАВЕН

Если даже после выполнения этих проверок прибор не возобновит нормальную работу, прекратите его эксплуатацию и обратитесь к своему дилеру.

Симптом	Объяснение и точки проверки
Внутренний прибор	
Прибор не функционирует.	<ul style="list-style-type: none"> Возможно, выключен прерыватель тока в сети? Проверьте, подключен ли шнур питания? Проверьте, установлен ли таймер ВКЛЮЧЕНИЯ? Стр. 6
При повторном запуске прибор не реагирует на команды управления в течение приблизительно 3 минут.	<ul style="list-style-type: none"> Это защитная функция прибора, которая включается в соответствии с инструкциями микропроцессора. Пожалуйста, подождите.
Остановился вентилятор в режиме осушки DRY.	<ul style="list-style-type: none"> В режиме DRY в блоке используется тот же контур хладагента, что и в режиме COOL. Уменьшите время работы в режиме DRY, чтобы понизить влажность без значительного снижения комнатной температуры. Таким образом, компрессор иногда останавливается, и одновременно останавливается вентилятор внутреннего блока. Это позволяет предотвратить повторное испарение конденсата воды на теплообменнике.
Из воздуховыпускного отверстия внутреннего прибора выходит легкий туман.	<ul style="list-style-type: none"> Прохладный воздух, поступающий из прибора, быстро охлаждает влагу воздуха внутри помещения, и образуется дымка.
Режим качания ГОРИЗОНТАЛЬНОЙ ЗАСЛОНКИ приостанавливается на некоторое время, после чего возобновляется.	<ul style="list-style-type: none"> Это необходимо для обеспечения нормальной работы ГОРИЗОНТАЛЬНОЙ ЗАСЛОНКИ в режиме качания.
Во время работы изменяется направление движения воздушного потока. Направление горизонтальной заслонки нельзя отрегулировать с помощью пульта дистанционного управления.	<ul style="list-style-type: none"> Для предотвращения капания и просачивания конденсата направление потока воздуха автоматически изменяется на горизонтальное через 0,5-1 часа работы блока в режиме COOL или DRY с воздушным потоком, направленным вниз.
При включении питания прибор автоматически начинает работу, однако он не работает от пульта дистанционного управления.	<ul style="list-style-type: none"> Кондиционеры данных моделей оснащены функцией повторного автозапуска. При выключении питания без остановки работы прибора с помощью пульта дистанционного управления и последующем включении питания прибор автоматически начнет работу в том режиме, который был установлен с помощью пульта дистанционного управления до отключения питания. См. раздел "Функция повторного автозапуска" Стр. 4.
Со временем внутренний блок может изменить цвет.	<ul style="list-style-type: none"> Под воздействием различных факторов, например ультрафиолетового излучения и температуры, пластиковый корпус может пожелтеть, что не отразится на функциональных характеристиках устройства.
Наружный прибор	
Из наружного прибора вытекает вода.	<ul style="list-style-type: none"> При работе в режимах COOL и DRY происходит охлаждение труб и трубных соединений, что вызывает конденсацию влаги.

Симптом	Объяснение и точки проверки
Пульт дистанционного управления	
на дисплее пульта дистанционного управления нет изображения, или дисплей потускнел. Внутренний прибор не реагирует на сигналы с пульта.	<ul style="list-style-type: none"> Проверьте, не разрядились ли батареи? Стр. 3 Возможно, не соблюдена полярность (+, -) при установке батарей? Стр. 3 Возможно, нажаты какие-либо кнопки на пульте дистанционного управления других электроприборов?
Охлаждение не производится	
Помещение охлаждается недостаточно.	<ul style="list-style-type: none"> Проверьте, правильно ли задана температура? Стр. 4 Проверьте, правильно ли установлен вентилятор? Увеличьте скорость вентилятора. Стр. 5 Проверьте, чистый ли фильтр. Стр. 7 Проверьте, чистый ли вентилятор или теплообменник внутреннего прибора? Возможно, заблокировано воздухозаборное или воздуховыпускное отверстие внутреннего или наружного прибора? Возможно, открыто окно или дверь? При использовании в помещении вентилятора или газовой плиты нагрузка на кондиционер, работающий в режиме охлаждения, возрастает, в результате чего эффективность охлаждения снижается. При высокой температуре наружного воздуха эффективность охлаждения может быть недостаточной.
Поток воздуха	
Воздух, выходящий из внутреннего прибора, имеет специфический запах.	<ul style="list-style-type: none"> Проверьте, чистый ли фильтр. Стр. 7 Проверьте, чистый ли вентилятор или теплообменник внутреннего прибора? Прибор всасывает запахи стен, ковра, мебели, ткани и выдувает их вместе с воздухом.
Звук	
Слышно потрескивание.	<ul style="list-style-type: none"> Потрескивание объясняется расширением/сжатием передней панели и других деталей прибора вследствие изменения температуры.
Слышен "булькающий" звук.	<ul style="list-style-type: none"> Этот звук слышен, когда наружный воздух всасывается из дренажного шланга при включении вытяжного устройства или вентилятора, что и вызывает выброс струи воды из дренажного шланга. Этот звук также слышен при сильном ветре, когда наружный воздух с силой проникает в дренажный шланг.
Из внутреннего прибора слышен механический звук.	<ul style="list-style-type: none"> Этот звук появляется при включении/выключении вентилятора или компрессора.
Слышен звук текущей воды.	<ul style="list-style-type: none"> Это звук водяного хладагента или водяного конденсата, протекающего по трубам прибора.

В следующих случаях необходимо остановить работу кондиционера и обратиться к своему дилеру.

- Если из внутреннего прибора просачивается вода.
- Если мигает верхняя индикаторная лампочка работы.
- Если часто срабатывает прерыватель тока в сети.
- Сигнал с пульта дистанционного управления не принимается в помещении, где установлены люминесцентные лампы, ВКЛЮЧЕНИЕ/ВЫКЛЮЧЕНИЕ которых производится с помощью электронного устройства (люминесцентные лампы инверторного типа и т.д.).
- При работе кондиционера воздуха возникают помехи при приеме радио- или телевещания. Для нормального приема теле- и радиовещания может потребоваться усилитель.
- При поступлении необычного звука.

КОГДА ВЫ НЕ СОБИРАЕТЕСЬ ПОЛЬЗОВАТЬСЯ КОНДИЦИОНЕРОМ ДЛИТЕЛЬНОЕ ВРЕМЯ

- 1 В режиме COOL вручную установите самую высокую температуру и дайте ему поработать в течение 3-4 часов. **Стр. 4**
 - При этом внутренние части прибора просушатся.
 - Влага в кондиционере создает благоприятные условия для роста грибов и плесени.
- 2 Нажмите , чтобы остановить операцию.
- 3 Выключите прерыватель тока в сети и/или отсоедините вилку шнура питания от розетки.
- 4 Выньте все батарейки из пульта дистанционного управления.

При повторном использовании кондиционера воздуха:

- 1 Очистите воздушный фильтр. **Стр. 7**
- 2 Убедитесь в том, что воздухозаборные и воздуховыпускные отверстия внутреннего/наружного приборов не заблокированы.
- 3 Проверьте правильность подключения заземления.
- 4 Обратитесь к разделу "ПОДГОТОВКА К НАЧАЛУ ЭКСПЛУАТАЦИИ" и следуйте указаниям. **Стр. 3**

Место установки и ЭЛЕКТРОМОНТАЖНЫЕ РАБОТЫ

Место установки

Следует избегать установки кондиционера воздуха в следующих местах.

- В местах, где много машинного масла.
- В местах, где много соли, например, на морском побережье.
- В местах образования сероводородного газа, например, рядом с горячим природным источником.
- Там, где разбрызгано масло, или на участке с масляным дымом (например, в местах приготовления пищи и на фабриках, где пластик может изменить свои характеристики или повредиться).
- В местах с наличием высокочастотного или беспроводного оборудования.
- В местах блокировки воздуха наружного прибора.
- В местах, где звук от выполнения операции или воздух наружного прибора не доносится до соседнего дома.

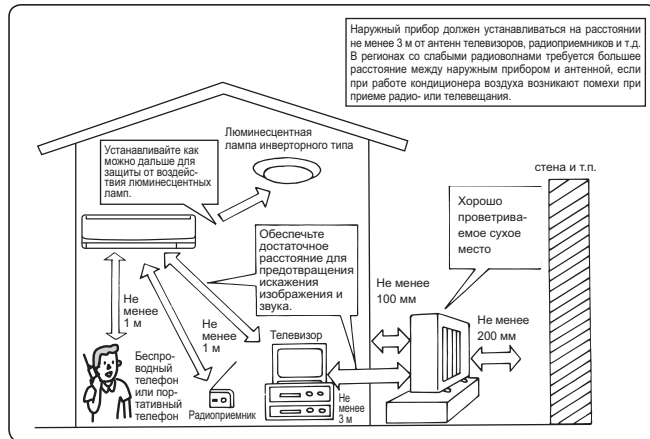

Электромонтажные работы

- Обеспечьте отдельный контур сети для питания кондиционера.
- Обязательно соблюдайте допустимую мощность прерывателя тока в сети.

При возникновении каких-либо вопросов обращайтесь к своему дилеру.

ТЕХНИЧЕСКИЕ ХАРАКТЕРИСТИКИ

Модель	Наименование блока		MS-GF20VA	MS-GF25VA	MS-GF35VA
	Внутренний	Наружный	MS-GF20VA	MS-GF25VA	MS-GF35VA
Функция			Охлаждение	Охлаждение	Охлаждение
Электропитание			~ /N, 230 В, 50 Гц		
Мощность		кВт	2,3	2,5	3,45
Мощность на входе		кВт	0,71	0,775	1,12
Масса	Внутренний	кг	9		
	Наружный	кг	25	25	34
Объем хладагента (R410A)		кг	0,65	0,65	1,10
Код IP	Внутренний		IP 20		
	Наружный		IP 24		
Разрешенное максимальное рабочее давление	Низ. давл.	МПа	1,64		
	Выс. давл.	МПа	4,15		
Уровень шума	Внутренний (очень высокий/высокий/средний/низкий)	дБ(А)	40/36/31/25	40/36/31/25	44/40/33/26
	Наружный	дБ(А)	47	47	49

Гарантированный рабочий диапазон

		Внутренний	Наружный
Охлаждение	Верхний предел	35°C DB 24°C WB	46°C DB —
	Нижний предел	21°C DB 15°C WB	21°C DB —

DB: сухой термометр
WB: влажный термометр

Примечание:

1. Расчетные условия эксплуатации
Охлаждение — Внутренний: 27°C DB, 19°C WB
Наружный: 35°C DB
2. Измерение шума выполняется в соответствии с JIS C9612 и ISO 5151(T1).

EC DECLARATION OF CONFORMITY
EG-KONFORMITÄTSEKHLÄRUNG
DÉCLARATION DE CONFORMITÉ CE
EG-KONFORMITEITVERKLARING

DECLARACIÓN DE CONFORMIDAD CE
DICHIARAZIONE DI CONFORMITÀ CE
ΔΗΛΩΣΗ ΠΙΣΤΟΤΗΤΑΣ ΕΚ
DECLARAÇÃO DE CONFORMIDADE CE

EU-OVERENSSTEMMELSESEKHLÆRING
EG-DEKLARATION OM ÖVERENSSTÄMMELSE
EC UYGUNLUK BEYANI
ДЕКЛАРАЦИЯ СООТВЕТСТВИЯ НОРМАМ ЕС

CE-ERKLÆRING OM SAMSVAR
EY-VAATIMUSTENMUKAISUUSVA-
KUUTUS

MITSUBISHI ELECTRIC CONSUMER PRODUCTS (THAILAND) CO., LTD
AMATA NAKORN INDUSTRIAL ESTATE 700/406 MOO 7, TAMBON DON HUA ROH, AMPHUR MUANG, CHONBURI 20000, THAILAND

hereby declares under its sole responsibility that the air conditioners and heat pumps described below for use in residential, commercial and light-industrial environments:
erklärt hiermit auf seine alleinige Verantwortung, dass die Klimaanlage und Wärmepumpen für das häusliche, kommerzielle und leicht-industrielle Umfeld wie unten beschrieben:
déclare par la présente et sous sa propre responsabilité que les climatiseurs et les pompes à chaleur décrits ci-dessous, destinés à un usage dans des environnements résidentiels, commerciaux et d'industrie légère :
verklaart hierbij onder eigen verantwoordelijkheid dat de voor residentiële, commerciële en licht-industriële omgevingen bestemde airconditioners en warmtepompen zoals onderstaand beschreven:
por la presente declara bajo su única responsabilidad que los acondicionadores de aire y bombas de calor descritas a continuación para su uso en entornos residenciales, comerciales y de industria ligera:
conferma con la presente, sotto la sua esclusiva responsabilità, che i condizionatori d'aria e le pompe di calore descritti di seguito e destinati all'utilizzo in ambienti residenziali, commerciali e semi-industriali:
με το παρόν πιστοποιεί με αποκλειστική της ευθύνη ότι οι τα κλιματιστικά και οι αντλίες θέρμανσης που περιγράφονται παρακάτω για χρήση σε οικιακό, επαγγελματικό και ελαφράς βιομηχανίας περιβάλλοντα:
através da presente declara sob sua única responsabilidade que os aparelhos de ar condicionado e bombas de calor abaixo descritos para uso residencial, comercial e de indústria ligeira:
erklærer hermed under eneansvar, at de herunder beskrevne airconditionanlæg og varmepumper til brug i privat boligbyggeri, erhvervsområder og inden for let industri:
intygar härmed att luftkonditioneringarna och värmepumparna som beskrivs nedan för användning i bostäder, kommersiella miljöer och lätta industriella miljöer:
ev, ticaret ve hafif sanayi ortamlarında kullanım amaçlı üretilen ve aşağıda açıklanan klima ve ısıtma pompalarıyla ilgili aşağıdaki hususları yalnızca kendi sorumluluğunda beyan eder:
настоящим заявляет и берет на себя исключительную ответственность за то, что кондиционеры и тепловые насосы, описанные ниже и предназначенные для эксплуатации в жилых помещениях, торговых залах и на предприятиях легкой промышленности:
erklærer et fullstendig ansvar for undernevnte klimaanlegg og varmepumper ved bruk i boliger, samt kommersielle og lettindustrielle miljøer:
vakuuttaa täten yksinomaisella vastuullaan, että jäljempänä kuvatut asuinrakennuksiin, pienteollisuuskäyttöön ja kaupalliseen käyttöön tarkoitettut ilmastointilaitteet ja lämpöpumput:

MITSUBISHI ELECTRIC, MS-GF20VA/MU-GF20VA, MS-GF25VA/MU-GF25VA, MS-GF35VA/MU-GF35VA

Note: Its serial number is on the nameplate of the product.
Hinweis: Die Seriennummer befindet sich auf dem Kennschild des Produkts.
Remarque : Le numéro de série de l'appareil se trouve sur la plaque du produit.
Opmerking: het serienummer staat op het naamplaatje van het product.
Nota: El número de serie se encuentra en la placa que contiene el nombre del producto.
Nota: il numero di serie si trova sulla targhetta del prodotto.
Σημείωση: Ο σειριακός του αριθμός βρίσκεται στην πινακίδα ονόματος του προϊόντος.

Nota: o número de série encontra-se na placa que contém o nome do produto.
Bemærk: Serienummeret står på produktets fabriksskilt.
Obs: Serienumret finns på produktens namnplåt.
Not: Seri numarasi ürünün isim plakasında yer alır.
Примечание: серийный номер указан на паспортной табличке изделия.
Merk: Serienummeret befiner seg på navneplaten til produktet.
Huomautus: Sarjanumero on merkitty laitteen arvokilpeen.

Directives
Richtlijnen
Directives
Richtlijnen
Directivas
Directives
Οδηγίες

Directivas
Direktiver
Direktiv
Direktifler
Директивы
Direktiver
Direktiivit

2006/95/EC: Low Voltage Directive
2006/42/EC: Machinery Directive
2004/108/EC: Electromagnetic Compatibility Directive

Our authorized representative in EU, who is authorized to compile the technical file, is as follows.
Unser autorisierter Vertreter in der EU, der ermächtigt ist die technischen Daten zu kompilieren, ist wie folgt.
Notre représentant agréé dans L'UE, qui est autorisé à compiler le fichier technique, est le suivant.
Onze geautoriseerde vertegenwoordiger in de EU, die gemachtigd is het technische bestand te compileren, is als volgt.
Nuestro representante autorizado en la UE, que está autorizado para compilar el archivo técnico, es el siguiente.
Il nostro rivenditore autorizzato nell'UE, responsabile della stesura della scheda tecnica, è il seguente.
Ο εξουσιοδοτημένος αντιπρόσωπός μας στην ΕΕ, ο οποίος είναι εξουσιοδοτημένος να συντάξει τον τεχνικό φάκελο, είναι ο εξής.

O nosso representante autorizado na UE, que está autorizado para compilar o ficheiro técnico, é o seguinte:
Vores autoriserede repræsentant i EU, som er autoriseret til udarbejdelse af den tekniske fil, er følgende.
Vår EG-representant som är auktoriserad att sammanställa den tekniska filen är följande.
Avrupa Birliği'nde bulunan ve teknik dosyayı düzenleme yetkisine sahip yetkili temsilci-miz aşağıda belirtilmiştir:
Наш авторизованный представитель в ЕС, уполномоченный на составление технического файла, указан ниже.
Vår autoriserede EU-representant, som har autorisasjon til å utarbeide denne tekniske filen, er som følger.
Valtuutettu EU-edustaja, joka on valtuutettu laatimaan teknisen eritelmän, on mainittu alla.

MITSUBISHI ELECTRIC EUROPE, B.V.
HARMAN HOUSE, 1 GEORGE STREET, UXBRIDGE, MIDDLESEX UB8 1QQ, U.K.
Yoji SAITO
Product Marketing Director

Issued:
THAILAND

30 July, 2012

Tomoyuki MIWA
Manager, Quality Assurance Department

MITSUBISHI ELECTRIC CORPORATION

HEAD OFFICE: TOKYO BLDG., 2-7-3, MARUNOUCHI, CHIYODA-KU, TOKYO 100-8310, JAPAN

SG79F571H01